

Bedieningshandleiding

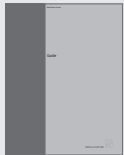

De informatie op de cd-rom vindt u ook op de website van Bang & Olufsen; www.bang-olufsen.com of bij uw dealer.

Verklaring van de symbolen in de Bedieningshandleidingen

Toetsen op de Beo4-afstandsbediening

TV
LIST
▲
▼

Display op de Beo4-afstandsbediening

STORE

Display op de televisie

TV 12

De handleidingen

Deze Bedieningshandleiding bevat alle informatie over uw Bang & Olufsen product die u nodig hebt.

Wij gaan ervan uit dat uw Bang & Olufsen dealer het product bij u thuis heeft afgeleverd en geïnstalleerd. Informatie over installatie en instellingen vindt u echter ook in de Bedieningshandleiding en op de cd-rom. Dit is handig als u uw product later nog eens wilt verplaatsen of uitbreiden.

De Bedieningshandleiding en de cd-rom bevatten beide een index zodat u snel informatie kunt vinden over specifieke onderwerpen.

De bijgevoegde cd-rom bevat een bestand in PDF-formaat. Om dit bestand te kunnen lezen, dient u op uw computer het programma Acrobat Reader te hebben geïnstalleerd. Als u niet beschikt over dit programma, kunt u het installeren vanaf de cd-rom. Selecteer vervolgens het bestand met de gewenste taal, waarna het referentiehandboek wordt geopend.

Kennismaking met uw Bang & Olufsen televisie, 4

Hier leest u hoe u de Beo4-afstandsbediening gebruikt en de menu's op het televisiescherm oproept.

Dagelijks gebruik, 7

Hier leest u alles wat u moet weten over het dagelijks gebruik van uw televisie, inclusief het maken en gebruiken van groepen en hoe u de teletekstfuncties gebruikt.

Geavanceerde bediening, 17

Alles wat u moet weten over de bijzondere functies van uw televisie, zoals het afspelen en standby zetten met de timer, het gebruiken van het pincodesysteem en het bedienen van een aangesloten BeoCord V 8000 videorecorder.

Zenders afstemmen en voorkeuren instellen, 27

Hier leest u hoe u zenders afstemt. Dit hoofdstuk bevat tevens informatie over het instellen van tijd, datum, standen, alsmede beeld en geluid.

Plaatsing, aansluitingen en onderhoud, 41

Hier leest u hoe u uw televisie verplaatst en opstelt, waar u extra videoapparatuur kunt aansluiten en waar de aansluitingen en het aansluitpaneel zich bevinden.

Index, 48

Kennismaking met de BeoVision 3 en de Beo4

Met de Beo4-afstandsbediening hebt u toegang tot alle functies. Wanneer een functie wordt gebruikt, kunt u dit aflezen op de displays van de Beo4 of op het televisiescherm.

De televisie inschakelen	TV
Een aangesloten set-top box inschakelen	SAT
Zenders of teletekstpagina's kiezen of gegevens invoeren in schermmenu's	0 – 9
Informatie in schermmenu's invoeren. Druk op ◀ of ▶ terwijl de televisie aanstaat om een zendergroep te selecteren	◀ ▶
Instructies of instellingen accepteren en opslaan	GO
Druk hierop om omhoog of omlaag door zenders of menu-items te bladeren	▲ ▼
Extra functies zichtbaar maken in de display van de Beo4, zoals FORMAT	LIST



TV	Op het display van de Beo4 ziet u welke bron u hebt gekozen, of, als u op de toets LIST drukt, welke extra functies beschikbaar zijn
FORMAT	
MENU	Het hoofdmenu openen
TEXT	Teletekst inschakelen
▲	Geluidsvolume aanpassen; druk op het midden om het geluid uit te schakelen
▼	
EXIT	Alle schermmenu's sluiten
•	De televisie standby zetten

Raadpleeg voor informatie over het toevoegen van extra functies op de display van de Beo4, het hoofdstuk 'De Beo4 aanpassen' op de cd-rom.

Informatie op de display en menu's

Informatie over de geselecteerde bron wordt getoond boven aan het scherm. Via menu's op het scherm kunt u instellingen wijzigen.

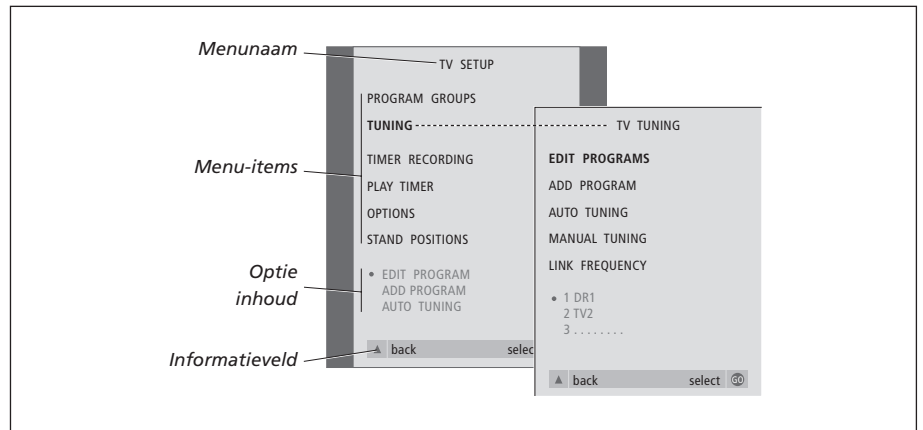
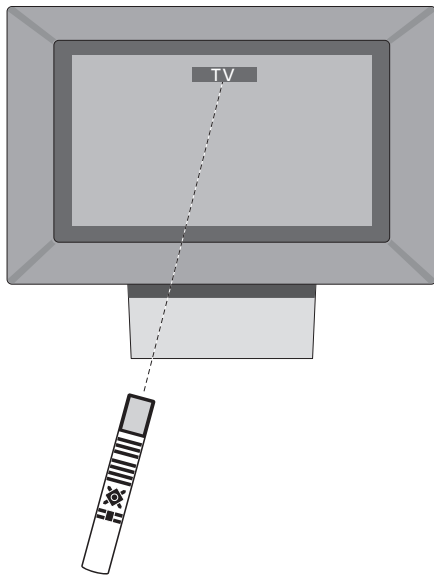

Keuzemenu's gebruiken...

Druk hierop om de televisie aan te zetten **TV**

Druk hierop om het menu TV SETUP te openen **MENU**

Druk hierop om door de verschillende menu-items te bladeren. Als u op ▲ drukt terwijl de eerste menuoptie is gemarkeerd, gaat u een niveau terug in het menusysteem

Druk hierop om verschillende instellingen weer te geven **◀ ▶**

Druk hierop om een menu te openen of een instelling op te slaan **GO**

Druk hierop om alle menu's te sluiten **EXIT**

Dit hoofdstuk bevat informatie over de basisfuncties van de televisie.

Raadpleeg het hoofdstuk 'Geavanceerde bediening' op pagina 17 voor informatie over meer geavanceerde mogelijkheden, zoals afspelen en standby zetten met de timer en het gebruik van het pincodesysteem.

Televisiekijken, 8

- Een tv-zender kiezen
- Een zenderlijst openen
- De televisie draaien

Beeld- en geluidinstellingen aanpassen, 10

- Het geluidsniveau aanpassen of uitschakelen
- Geluidstype of taal wijzigen
- De luidsprekerbalans of luidsprekercombinatie aanpassen
- Het beeldformaat aanpassen

Teletekst, 12

- Basisfuncties teletekst
- Favoriete pagina's opslaan
- Dagelijks gebruik van MEMO-pagina's

Groepen gebruiken, 14

- Zenders in een groep selecteren
- Groepen maken
- Zenders verplaatsen binnen een groep

Televisiekijken

Op deze pagina's worden functies beschreven die dagelijks worden gebruikt.

Een tv-zender kiezen op nummer en naar een andere zender of bron schakelen. U kunt ook een lijst met tv-zenders op het scherm afbeelden.

Als uw televisie is voorzien van de optionele gemotoriseerde voet of standaard, kunt u de stand van de televisie wijzigen.

Ook kunt u een zender kiezen uit een groep met zenders die u hebt gemaakt. Raadpleeg het hoofdstuk 'Groepen gebruiken' op pagina 14 voor meer informatie over groepen.

Een tv-zender kiezen

Als u de televisie aanzet, verschijnt de laatst bekeken zender op het scherm.

Druk hierop om de televisie aan te zetten

TV

TV 2

Druk op een zendernummer om rechtstreeks naar die zender te gaan

0 – 9

Druk hierop om stapsgewijs van zender naar zender te gaan

▲
▼

Druk hierop om de televisie standby te zetten

•

Druk op 0 om tussen de huidige zender en de eerder bekeken zenders te wisselen.

Een zenderlijst openen

Alle tv-zenders staan in een lijst die u op het scherm kunt openen. De lijst, die 99 tv-zenders kan bevatten, toont de nummers en namen van de zenders. U kunt ook een zenderlijst voor zendergroepen openen.

Druk hierop om de televisie aan te zetten

TV

BBC

Druk hierop en houd deze knop ingedrukt totdat een zenderlijst op het scherm verschijnt

GO

Om een zender te kiezen, voert u het zendernummer in, of...

0 – 9

...drukt u hierop totdat de gewenste zender is gemarkeerd

▲
▼

Druk hierop om de gekozen zender af te beelden of...

GO

...druk hierop om het menu te verlaten

EXIT

De zenderlijst voor een specifieke groep openen...

Druk hierop om de televisie aan te zetten

TV

BBC

Druk herhaaldelijk op ◀ of ▶ om door de groepen te bladeren

◀ ▶

MY GROUP

Druk hierop om de gekozen groep te openen

GO

Druk hierop totdat een zenderlijst voor deze groep verschijnt

GO

Druk op ◀ of ▶ om de zenderlijsten voor de overige groepen te bekijken

◀ ▶

De televisie draaien

Als u over een gemotoriseerde voet of standaard beschikt, kunt u de televisie draaien via de Beo4-afstandsbediening.



Nu verschijnt de lijst met tv-zenders op het scherm. Deze lijst geeft u een overzicht van alle beschikbare tv-zenders.

Druk net zo lang op deze toets tot op de Beo4-display STAND verschijnt

LIST

STAND

Druk op « of » om de tv naar links of naar rechts te draaien, of...

« »

...gebruik de cijfertoetsen om een vooraf ingestelde positie te kiezen. Met de toets 1 kiest u de positie geheel links en met de toets 9 kiest u de positie geheel rechts

1 – 9

Raadpleeg voor meer informatie over het instellen van tv-posities het hoofdstuk 'Standaardposities voor de televisie instellen' op pagina 36.

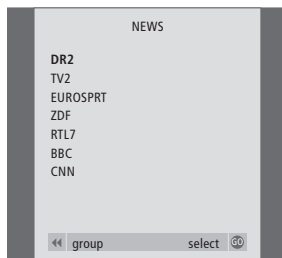

Lijst met groepen... De tv-zenders die voor een groep zijn gekozen, verschijnen ook in de zenderlijsten van alle geprogrammeerde tv-zenders.

Beeld- en geluidinstellingen aanpassen

U kunt op de televisie het geluid op verschillende manieren aanpassen.

U kunt het volume op elk gewenst moment aanpassen of het geluid volledig uitschakelen.



Als zenders over verschillende geluidstypen of talen beschikken, kunt u deze kiezen.



Als er luidsprekers op de televisie zijn aangesloten, kunt u de luidsprekerbalans aanpassen.

U kunt het beeldformaat wijzigen of naar het geluid van de televisieluidsprekers luisteren zonder dat er een beeld op het scherm staat.

Volume aanpassen en geluid uitschakelen

U kunt het geluid op elk gewenst moment aanpassen of volledig uitschakelen.

Druk boven of onder op de toets om het geluid harder of zachter te zetten   



Druk midden op de toets om het geluid uit te zetten   



Druk nogmaals boven of onder op deze toets om het geluid weer aan te zetten  



Langdurige blootstelling aan hard geluid kan uw gehoor beschadigen!

Geluidstype of taal wijzigen

De namen van de beschikbare geluidstypen worden op de display getoond terwijl u bezig bent.

Druk net zo lang op deze toets tot op de Beo4-display SOUND verschijnt  

Druk hierop om op het scherm het actuele geluidstype te zien  

Druk een aantal keren hierop om naar een ander geluidstype of een andere taal (in een meertalige uitzending) te schakelen  

Druk hierop om de functie SOUND te sluiten 

Om op de Beo4-display SOUND te kunnen openen, moet u deze functie eerst toevoegen aan de lijst met Beo4-functies.

Raadpleeg voor meer informatie het hoofdstuk 'De Beo4 aanpassen' op de cd-rom.

Tijdens het programmeren van uw tv-zenders kunt u voor elke zender een bepaald geluidstype vastleggen. Raadpleeg voor meer informatie het hoofdstuk 'Zenders wijzigen' op pagina 30.

OPMERKING! Raadpleeg voor meer informatie over het aansluiten van luidsprekers het hoofdstuk 'Aansluitpanelen' op pagina 44. Raadpleeg voor meer informatie over surround sound het hoofdstuk 'Luidsprekeraansluitingen – surround sound' op de cd-rom.

De luidsprekerbalans of luidsprekercombinatie aanpassen

Als u luidsprekers aansluit op de televisie, kunt u op elk gewenst moment de balans van de luidsprekers aanpassen en een luidsprekercombinatie kiezen.

Druk net zo lang op deze toets tot op de Beo4-display SPEAKER verschijnt

LIST

SPEAKER

Druk hierop om de balans tussen de linker- en rechterluidspreker aan te passen

◀ ▶

Druk hierop om een luidsprekercombinatie te selecteren

1 – 3

Druk hierop om SPEAKER van de Beo4-display te verwijderen en terug te gaan naar de gebruikte bron

EXIT

Luidsprekercombinaties

SPEAKER 1

Geluid alleen via de televisieluidsprekers.

SPEAKER 2

Stereogeluid via de twee externe luidsprekers voor.

SPEAKER 3

De televisieluidsprekers en de externe luidsprekers voor zijn ingeschakeld.

Raadpleeg voor informatie over het instellen van een luidsprekercombinatie het hoofdstuk 'Een luidsprekercombinatie kiezen' op de cd-rom.

Het beeldformaat aanpassen

Uw televisie zorgt ervoor dat het beeldvlak altijd optimaal wordt benut. Het beeld wordt automatisch aangepast zodat het beeldscherm zoveel mogelijk wordt gevuld. U kunt echter nog steeds het gewenste beeldformaat kiezen.

Druk herhaaldelijk op deze toets tot op de Beo4-display FORMAT verschijnt

LIST

FORMAT

Druk op het nummer van het gewenste beeldformaat

0 – 3

*Als u **FORMAT 1** hebt gekozen...*

Druk op ◀ of ▶ om dit formaat aan te passen

◀ ▶

*Als u **FORMAT 1** of **FORMAT 2** hebt gekozen...*

Druk op ▲ of ▼ om het beeld naar boven of naar beneden te verplaatsen

▲

▼

Druk hierop om de FORMAT-functie te verlaten

EXIT

*Bij **FORMAT 1** kiest de televisie automatisch het grootste beeld (panoramisch beeld).*

Beeldformaatopties

FORMAT 0

Hiermee verwijdert u het beeld van het scherm. Dit is handig als u bijvoorbeeld een audio-cd afspeelt op een aangesloten DVD 1 en het menu van de audio-cd niet op het scherm wilt zien. Druk op een brontoets, bijvoorbeeld TV, om het beeld weer terug te brengen.

FORMAT 1

Voor standaard tv-beelden. Er zijn twee instellingen mogelijk: 15:9 en panoramisch beeld (voor het grootste beeld).

FORMAT 2

Voor letterbox-beelden. Als u **FORMAT 2** selecteert, wordt het beeld automatisch verticaal aangepast. Dit zorgt ervoor dat zendernamen of ondertitels – als deze verschijnen in het uitgezonden beeld – zichtbaar zijn.

FORMAT 3

Voor 16:9 breedbeeldfilms. **FORMAT 3** wordt gewoonlijk automatisch geselecteerd. Als dit niet gebeurt, kunt u dit formaat zelf selecteren.

Als u een zender kiest met een teletekstservice, hebt u via de televisie toegang tot teletekstpagina's en alle daaraan gekoppelde subpagina's.

Met behulp van de pijltoetsen op de Beo4, de menubalk boven aan het scherm en de gemarkeerde cursor komt u snel bij de gewenste pagina. Eenmaal op de pagina kunt u het bladeren van subpagina's stopzetten om ze in uw eigen tempo te lezen.

De televisie onthoudt uw favoriete pagina's, brengt u terug naar de vorige pagina, maakt verborgen berichten zichtbaar en helpt u over te schakelen naar de teletekstdiensten van andere kanalen.

Om uw favoriete teletekstpagina's als eerste te laten verschijnen als u teletekst opent, moet u de pagina's opslaan als MEMO-pagina's.

Als u een teletekstpagina met ondertitels opslaat als MEMO-pagina negen, kunt u ondertitels automatisch inschakelen.

OPMERKING! Als de televisie via een BeoLink-kabel verbonden is met een andere televisie, kunnen opgeslagen MEMO-pagina's niet gedeeld worden met gekoppelde televisies. MEMO-pagina's moeten op elke aangesloten tv handmatig worden opgeslagen.

Basisfuncties teletekst

U bladert door teletekstpagina's door gebruik te maken van de menubalk boven aan de teletekstpagina.

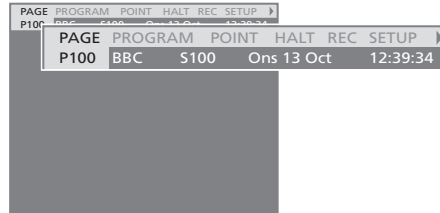

- > Druk op **TEXT** om toegang te krijgen tot teletekst en druk op **EXIT** om teletekst te verlaten.
- > Als u op **EXIT** drukt en teletekst verlaat voordat een pagina is gevonden, verschijnt **TEXT** in de display zodra de pagina beschikbaar is.
- > Druk op **GO** om de pagina te bekijken.

Als u naar een andere zender gaat of teletekst verlaat door een nieuwe bron te selecteren, wordt u niet gewaarschuwd als de pagina is gevonden.

Naar een andere pagina gaan...

- > Voer het cijfer in van de pagina die u wilt bekijken of...
- > ...druk op **◀** om de gemarkeerde cursor te verplaatsen naar **PAGE**.
- > Druk op **▲** of **▼** om door de pagina's te bladeren en houd de toets ingedrukt om sneller te bladeren.
- > Druk op **GO** om naar de indexpagina's te gaan (100, 200, 300...).

Verplaatsen met gebruik van links op een pagina...

- > Druk op **▶** om de cursor op de balk te verplaatsen naar **POINT**.
- > Druk op **GO** of **▼** om de cursor op de pagina te zetten.
- > Verplaats de cursor met behulp van de pijltoetsen naar een paginaverwijzing en druk op **GO**.

Teruggaan naar een vorige pagina...

- > Als u met **POINT** naar een andere pagina gaat, verandert **POINT** op de menubalk in **RETURN**.
- > Druk op **GO** om terug te gaan naar de vorige pagina.

Met RETURN gaat u slechts één pagina terug. Gebruik de functie PAGE of MEMO om terug te gaan naar eerder bekeken pagina's.

Naar een andere teletekstdienst gaan...

- > Druk op **▶** om de gemarkeerde cursor te verplaatsen naar **PROGRAM**. Als u **MEMO**-pagina's hebt gemaakt, wordt **MEMO** gemarkeerd wanneer u teletekst inschakelt. Druk op **▲** of **▼** terwijl **MEMO** is gemarkeerd om **PROGRAM** te zoeken.
- > Druk op **GO** om een zenderlijst te openen.
- > Druk op **▲** of **▼** om de gewenste zender te zoeken.
- > Druk op **GO** om naar een andere teletekstdienst te gaan.

Bladeren van subpagina's stoppen...

- > Druk op **STOP** om niet langer door subpagina's te bladeren, of...
- > ...verplaats de cursor naar **HALT** en druk op **GO**. **HALT** wordt vervangen door een reeks van vier cijfers.
- > Gebruik **▼** en **▲** om naar de subpagina te gaan die u wilt zien, of...
- > ...voer het paginanummer in met de cijfertoetsen van de Beo4.
- > Druk op **GO** om het bladeren van pagina's weer te starten.

Verborgen berichten en dergelijke zichtbaar maken...

- > Verplaats de cursor op de balk naar **▶**.
- > Druk op **GO** om **SETUP** te wijzigen in **REVEAL**.
- > Druk nogmaals op **GO** om verborgen tekst op de huidige pagina zichtbaar te maken.

Favoriete pagina's opslaan

Voor de teletekstservice van elke zender zijn negen MEMO-pagina's beschikbaar.

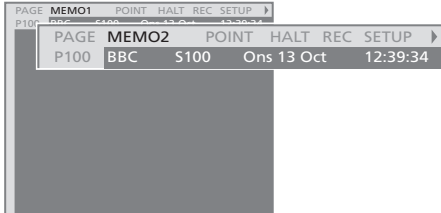

Een MEMO-pagina maken...

- > Zoek een pagina op die u vaak bekijkt.
- > Druk op ◀ of ▶ om de cursor op de menubalk naar SETUP te verplaatsen en druk op GO. De negen beschikbare MEMO-plaatsen worden weergegeven op nummer. De eerste is gemarkeerd.
- > Druk op GO om de huidige pagina op te slaan. De cursor gaat naar de volgende beschikbare MEMO-plaats.
- > Gebruik de cijfertoetsen op de Beo4 om de volgende teletekstpagina te selecteren die u wilt opslaan.
- > Herhaal de procedure voor elke pagina die u wilt opslaan.
- > Druk op ◀ of ▶ om de cursor te verplaatsen naar BACK en druk op GO om het instellen van MEMO-pagina's te beëindigen.
- > Druk op EXIT om teletekst te verlaten.

Als u wilt dat automatisch ondertitels verschijnen wanneer u op een bepaalde zender afstemt, kunt u de teletekstondertitels als MEMO-pagina 9 opslaan.

Een MEMO-pagina wissen...

- > Druk op ◀ of ▶ om de cursor te verplaatsen naar SETUP en druk op GO.
- > Verplaats de cursor naar de MEMO-pagina die u wilt wissen en druk op de gele toets.
- > Druk nogmaals op de gele toets om het wissen te bevestigen.

Dagelijks gebruik van MEMO-pagina's

Soms wilt u snel even naar uw MEMO-pagina's, bijvoorbeeld om 's ochtends vóór vertrek nog even de verkeersinformatie te lezen op teletekst.

MEMO-pagina's bekijken...

- > Druk op TEXT om teletekst te openen.
- > Druk op ▲ of ▼ om door de MEMO-pagina's te bladeren.
- > Druk op EXIT om teletekst te verlaten.

Groepen gebruiken

Als u over een groot aantal zenders beschikt, kunt u groepen gebruiken om op eenvoudige wijze toegang te krijgen tot uw favoriete tv-, satelliet- en radiozenders. U hoeft nu niet meer door zenders te bladeren die u niet gebruikt.

U kunt groepen noemen naar de mensen die ernaar kijken, bijvoorbeeld 'Pa' en 'Sonja', of naar soorten zenders, zoals 'Nieuws' en 'Sport'.

Nadat u een bepaalde groep hebt gemaakt en gekozen, bladert u alleen door de tv-zenders die bij die groep horen. Ga naar een andere groep om de hierin opgenomen zenders te bekijken of ga bijvoorbeeld naar TV om alle geprogrammeerde tv-zenders te bekijken.

Zenders in een groep kiezen

U krijgt toegang tot uw groepen door een groep te openen. Druk op de pijltoetsen om de gewenste groep te kiezen en blader vervolgens door de zenders in die groep.

Druk hierop om de televisie aan te zetten **TV**

Blader naar links of rechts totdat uw groepen verschijnen



Als u de gewenste groep hebt gevonden, drukt u op GO om deze groep te kiezen



Blader omhoog of omlaag door de zenders in die groep



Gebruik de cijfertoetsen om het nummer in te toetsen van de zender die u wilt bekijken

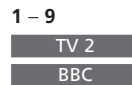

Blader naar links of naar rechts om naar een andere groep te gaan en druk op GO om de groep te openen



GO

Om een zenderlijst voor de huidige groep te openen drukt u op GO en houdt u deze toets ingedrukt als u in een groep bent. Om alle beschikbare tv-zenders te selecteren drukt u op TV.

Groepen maken

U kunt tot acht verschillende groepen maken. Elke groep kan maximaal 18 zenders bevatten. U kunt een zender in meerdere groepen opnemen.

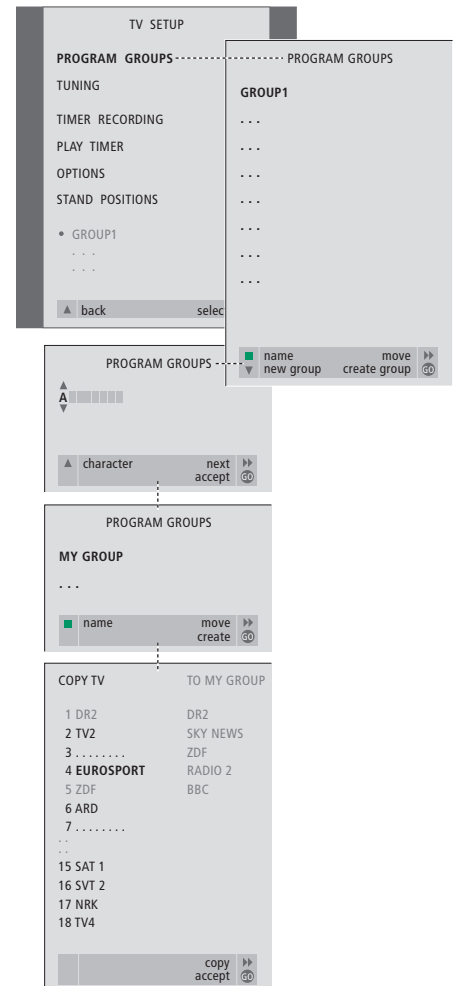

Zenders verplaatsen binnen een groep

U kunt de volgorde van zenders in een groep wijzigen en zenders uit een groep wissen.

- > Druk op **TV** om de televisie aan te zetten.
- > Druk op **MENU** om het menu TV SETUP op te roepen. Het item PROGRAM GROUPS is al gemarkeerd.
- > Druk op **GO** om het menu PROGRAM GROUPS te openen.
- > Druk op **▼** om de cursor naar een lege groep te verplaatsen en druk op de groene toets om een nieuwe groep een naam te geven.
- > Druk op **▲** of **▼** om tekens te kiezen.
- > Druk op **◀** of **▶** om naar het vorige of volgende teken te gaan.
- > Druk op **GO** om de naam op te slaan en druk nogmaals op **GO** om zenders te kunnen kopiëren naar de nieuwe groep.
- > Druk op **▲** of **▼** om een zender te zoeken die u naar de nieuwe groep wilt kopiëren.
- > Druk op **▶** om een tv-zender naar uw groep te kopiëren.
- > Druk op **GO** om de groep op te slaan wanneer u klaar bent met het kopiëren van zenders.
- > Druk op **▲** om terug te bladeren door de vorige menu's of druk op **EXIT** om alle menu's te verlaten.

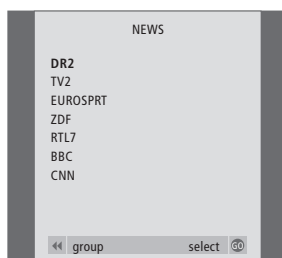

- > Druk op **TV** om de televisie aan te zetten.
- > Druk op **MENU** om het menu TV SETUP op te roepen. Het item PROGRAM GROUPS is al gemarkeerd.
- > Druk op **GO** om het menu PROGRAM GROUPS te openen.
- > Druk op **▼** om een groep te markeren en druk op **GO** om deze te selecteren.
- > Druk op **▼** om de zender te markeren die u wilt verplaatsen of wissen.
- > Druk op **▶** om de zender uit de lijst te verwijderen en druk op **▲** of **▼** om deze naar een nieuwe positie te verplaatsen.
- > Druk op **◀** om de zender terug in de lijst te plaatsen of druk op de gele toets om de zender te wissen. Wanneer u een zender uit de lijst verwijdert, worden de resterende zenders kleiner weergegeven.
- > Als de zender van plaats is verwisseld met een andere zender, verplaatst u deze zender naar een nieuwe positie.
- > Wanneer u klaar bent met het verplaatsen of wissen van zenders in een groep, drukt u op **GO** om de groep op te slaan.
- > Druk op **▲** om terug te bladeren door de vorige menu's of druk op **EXIT** om alle menu's te verlaten.

U kunt in een groep geen set-top box-zenders combineren met tv-zenders.

Hier leest u hoe u de bijzondere functies van de televisie gebruikt.

In dit hoofdstuk leest u ook hoe u aangesloten videoapparatuur en een set-top box bedient.

Televisie automatisch aan- of uitzetten, 18

- Voordat u begint...
- Afspelen en standby zetten met de timer
- Timerinstellingen bekijken, bewerken of wissen

Het pincodesysteem, 20

- Het pincodesysteem activeren
- De pincode wijzigen of wissen
- De pincode gebruiken
- Als u uw pincode vergeten bent...

Een set-top box bedienen, 22

- Set-top Box Controller-menu
- Universele bediening van de Beo4
- Het eigen menu van de set-top box gebruiken
- Een set-top box in een secundaire ruimte gebruiken

Als u over een BeoCord V 8000 beschikt..., 24

- Een videoband afspelen of doorzoeken
- Programma's opnemen via teletekst
- Opnemen via het schermmenu
- Geprogrammeerde opnamen controleren

Televisie automatisch aan- of uitzetten

Als uw televisie is voorzien van de optionele Master Link-module, kan de televisie zichzelf automatisch in- en uitschakelen via de functies voor afspelen en standby zetten met de timer.

U kunt maximaal zes timerinstellingen vastleggen. Op het scherm kunt u een lijst met uw timerinstellingen oproepen. In deze lijst kunt u de timerinstellingen aanpassen en wissen.

Als de televisie is geïntegreerd met een Bang & Olufsen audio- of videosysteem via een Master Link-kabel, kunt u de functies voor afspelen en standby zetten met de timer ook op deze systemen gebruiken.

Als u de timer wilt programmeren, moet de interne klok wel op de juiste tijd zijn ingesteld. Raadpleeg voor meer informatie het hoofdstuk 'Tijd en datum instellen' op pagina 37.

Voordat u begint...

Als u met een Master Link-kabel een Bang & Olufsen audio- of videoproduct op uw televisie aansluit, kunt u dit product via het menu Play Timer al dan niet opnemen in timerfuncties. Als u bijvoorbeeld de timerfuncties wilt gebruiken voor de televisie, maar niet voor het audiosysteem, zet u de Play Timer van de televisie op ON en de Play Timer van het audiosysteem op OFF.

De Play Timer inschakelen...

- > Druk op **MENU** om het menu TV SETUP te openen en druk op **▼** om PLAY TIMER te markeren.
- > Druk op **GO** om het menu PLAY TIMER te openen. TIMER ON/OFF is al gemarkeerd.
- > Druk op **GO** om het menu TIMER ON/OFF te openen.
- > Druk op **◀▶** om ON weer te geven.
- > Druk op **GO** om de instelling op te slaan.

Raadpleeg voor meer informatie over het in- en uitschakelen van de Play Timer voor een aangesloten Bang & Olufsen audio- of videoproduct de bij het product geleverde Bedieningshandleiding.

Afspelen en standby zetten met de timer

U kunt de timer zo programmeren dat de televisie elke week op dezelfde dag en op dezelfde tijd automatisch aan- of uitgaat.

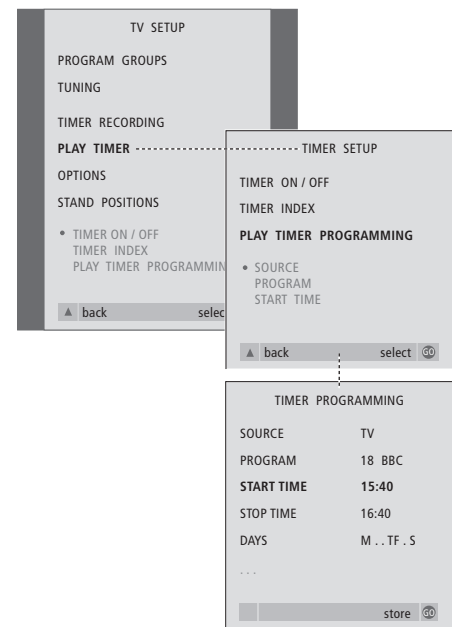

Gebouwde afkortingen:

M...	Maandag
T...	Dinsdag
W...	Woensdag
T...	Donderdag
F...	Vrijdag
S...	Zaterdag
S...	Zondag

OPMERKING! Als de televisie staat opgesteld in een secundaire ruimte, moet u de timer programmeren via het systeem in de primaire ruimte.

Timerinstellingen bekijken, bewerken of wissen

Open op het scherm de lijst met timerinstellingen. In deze lijst kunt u de timerinstellingen aanpassen en wissen.

Instellingen voor geprogrammeerd afspelen of geprogrammeerde standby opgeven...

- > Druk op **MENU** om het menu TV SETUP te openen en druk op **▼** om PLAY TIMER te markeren.
- > Druk op **GO** om het menu PLAY TIMER te openen en druk op **▼** om PLAY TIMER PROGRAMMING te markeren.
- > Druk op **GO** om het menu TIMER PROGRAMMING te openen.
- > Druk op **▲** of **▼** om door de menu-items te bladeren.
- > Gebruik cijfertoetsen om informatie in te voeren of druk op **◀** of **▶** om de instellingen voor elk item te bekijken. Als DAYS is gemarkeerd drukt u eenmaal op **▶** om door de dagen te bladeren en drukt u op **▲** of **▼** om een ongewenste dag te verwijderen. Druk op **▶** om naar de volgende dag te gaan en druk op **◀** om terug te gaan naar een eerdere dag. Als de gewenste dag of dagen in de display staan, drukt u op **GO** om deze te bevestigen.
- > Nadat u de vereiste informatie hebt ingevuld, drukt u op **GO** om uw timerinstellingen op te slaan.
- > Druk op **EXIT** om alle menu's te sluiten.

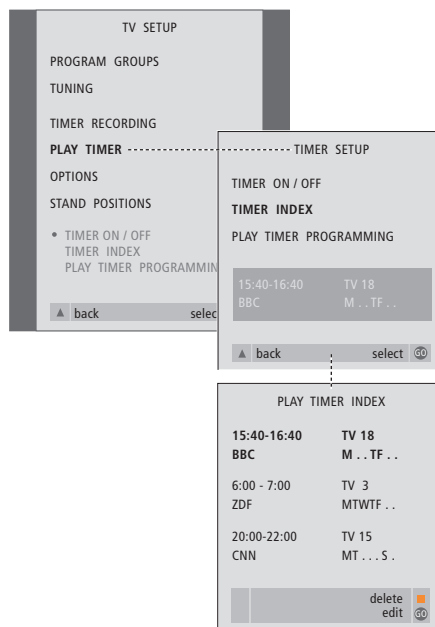

Timerinstellingen bekijken, bewerken of wissen...

- > Kies **TIMER INDEX** in het menu **TIMER SETUP** om de lijst met timerinstellingen te openen. De eerste timerinstelling in de lijst is al gemarkeerd.
- > Druk op **▲** of **▼** om de cursor te verplaatsen naar een timerinstelling die u wilt wijzigen.
- > Druk op **GO** en volg de procedure die aan de linkerkant wordt vermeld om een instelling te wijzigen.
- > Druk op de gele toets om een geselecteerde instelling te wissen.
- > Als u van gedachten verandert, drukt u op **◀** om de instelling weer in de lijst te zetten. U kunt ook op **EXIT** drukken om alle menu's te sluiten.
- > Druk nogmaals op de gele toets om de instelling te wissen.

Het pincodesysteem

U kunt het pincodesysteem naar keuze al dan niet activeren. Het pincodesysteem wordt uitgeschakeld als u de pincode wist.

Het pincodesysteem is bedoeld om normaal gebruik van de televisie onmogelijk te maken voor iemand die niet bekend is met de pincode.

Als de televisie langer dan 15–30 minuten zonder stroom heeft gezeten, treedt het pincodesysteem in werking.

Als de televisie nu opnieuw wordt aangezet, schakelt het apparaat zichzelf na vijf minuten uit. Nadat de pincode is ingevoerd, kan de televisie weer normaal worden gebruikt.

Als u de pincode bent kwijtgeraakt of vergeten, neem dan contact op met een Bang & Olufsen dealer om een mastercode te verkrijgen waarmee uw pincode wordt uitgeschakeld.

Het pincodesysteem activeren

Open het menu TV SETUP, activeer het menu PINCODE en kies een van de submenu's.

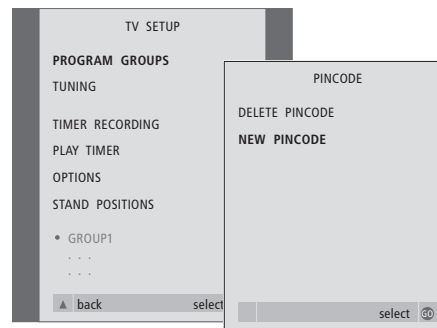
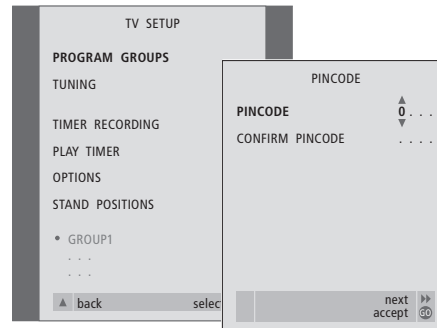

Het pincodesysteem activeren...

- > Druk op **MENU** om het menu TV SETUP te openen.
- > Druk tweemaal op **◀**, gevolgd door **STOP**. Het menu PINCODE verschijnt op het scherm.
- > Met de cijfertoetsen of **▲ ▼** op de Beo4 toetst u de vier cijfers van uw pincode in. Druk op **◀** om terug te gaan naar cijfers die u wilt corrigeren en gebruik **▲** of **▼** om de cijfers te wijzigen.
- > Druk op **GO** nadat u het laatste cijfer hebt ingevoerd.
- > Voer de code nogmaals in om deze te bevestigen en druk weer op **GO**. Als u de tweede keer niet dezelfde pincode hebt ingetoetst, worden de invoervelden leeggemaakt en moet u de pincode opnieuw invoeren.

De pincode wijzigen of wissen...

- > Druk op **MENU** om het menu TV SETUP te openen.
- > Druk tweemaal op **◀**, gevolgd door **STOP**. Het menu PINCODE verschijnt op het scherm.
- > Voer de juiste pincode in om toegang te krijgen tot de functies voor het wijzigen of wissen van de pincode.
- > Als u de code wilt wijzigen, voert u de cijfers van de code in met de cijfertoetsen of met **▲ ▼** en drukt u op **GO**. Voer de code nogmaals in om deze te bevestigen.
- > Als u de code wilt wissen, kiest u DELETE PINCODE en drukt u op **GO**.

Het invoeren van een pincode afbreken...

- > Druk op **STOP**. De invoer wordt geannuleerd en de invoervelden worden gewist.

OPMERKING! In een periode van drie uur kunt u de pincode maximaal vijf keer wijzigen.

De pincode gebruiken

Als de televisie langer dan 15–30 minuten zonder stroom heeft gezeten, wordt u gevraagd om uw pincode in te voeren wanneer u het apparaat aanzet. Als u geen pincode invoert, schakelt de televisie na ongeveer vijf minuten naar standby.

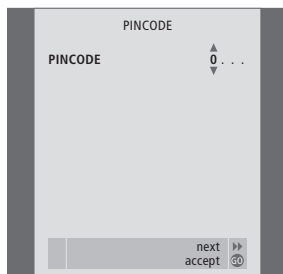

Als uw televisie aanstaat...

- > Voer de code in met de cijfertoetsen of met **▲ ▼**.
- > Druk op **GO** nadat u het laatste cijfer hebt ingevoerd.
- > De televisie wordt nu opnieuw ingeschakeld.

Als vijf keer achter elkaar een onjuiste code wordt ingetoetst, wordt de tv uitgezet en blijft hij drie uur lang volledig uitgeschakeld. In die periode is bediening van de tv niet mogelijk.

Ongeveer 30 seconden voordat het systeem automatisch naar standby schakelt, kan het niet worden bediend met de afstandsbediening. Daarom kunt u tijdens deze periode geen pincode intoetsen.

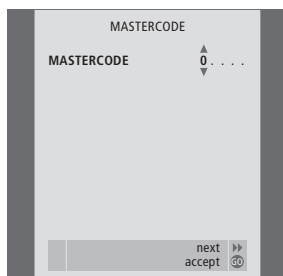

Als u uw pincode vergeten bent...

- > Vraag uw Bang & Olufsen dealer om een vijfcijferige mastercode.
- > Als de televisie u om de pincode vraagt, houdt u de toets **◀** ingedrukt om het menu **MASTERCODE** op te roepen.
- > Als u met de cijfertoetsen of met **▲ ▼** de code hebt ingevoerd en op **GO** hebt gedrukt, wordt de oude pincode uitgeschakeld en kunt u de televisie weer gewoon gebruiken.

Een set-top box bedienen

De ingebouwde Set-top Box Controller fungeert als schakel tussen de door u gekozen set-top box en de Beo4-afstandsbediening. Als u een set-top box hebt aangesloten, kunt u via de Beo4-afstandsbediening toegang krijgen tot de programma's en functies van de set-top box.

Bepaalde functies zijn direct toegankelijk via de Beo4 als u de set-top box aanzet. Andere functies zijn beschikbaar via het menu Set-top Box Controller dat u kunt oproepen.

Set-top Box Controller-menu

Open het menu Set-top Box Controller voor informatie over de Beo4-toetsen waarmee u specifieke diensten of functies van de set-top box kunt activeren.

Druk hierop om de set-top box aan te zetten

SAT

Druk hierop om het menu Set-top Box Controller te openen

MENU

Druk op de cijfertoets die de gewenste functie activeert, of...

1 – 9

...druk op een van de gekleurde toetsen om een functie te activeren

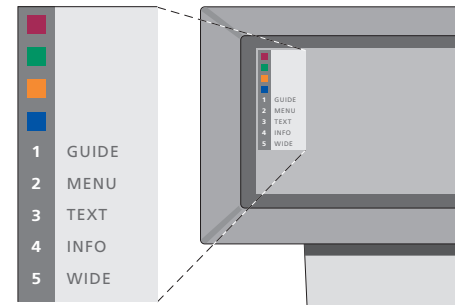

Voorbeeld van een Set-top Box Controller-menu – de Beo4-toetsen staan links in het menu en de set-top box-toetsen rechts.

Universele bediening van de Beo4

Als u weet met welke Beo4-toets u de gewenste functie activeert, kunt u die functie oproepen zonder eerst het menu Set-top Box Controller te activeren.

Terwijl de set-top box wordt geactiveerd...

Druk op GO en de cijfertoets die de gewenste functie activeert **GO**
0 – 9

Druk op GO en vervolgens op **GO**
▲ of **▼** om rechtstreeks omhoog of omlaag door zenders te bladeren **▲**
▼

Druk op GO en houd deze toets ingedrukt om afhankelijk van uw set-top box de Program Guide of de kop 'Now/Next' op het scherm te brengen **GO**

Het eigen menu van de set-top box gebruiken

Nadat u de set-top box hebt geactiveerd, kunt u via de Beo4-afstandsbediening de eigen menu's van de set-top box gebruiken, zoals de Program Guide.

Terwijl het eigen menu van de set-top box staat afgebeeld...

Druk hierop om de cursor omhoog of omlaag te verplaatsen **▲**
▼

Druk hierop om de cursor te verplaatsen **◀ ▶**

Druk hierop om een functie te selecteren en te activeren **GO**
GO

Druk op GO en vervolgens op **GO**
◀ of **▶** om door menupagina's of zenderlijsten te bladeren **◀ ▶**

Druk hierop om menu's te verlaten of terug te keren naar een vorig menu **STOP**

Druk hierop om menu's te verlaten en verschillende opties te kiezen of te verlaten, zoals de radio **EXIT**

Gebruik de gekleurde toetsen zoals aangegeven in de menu's van de set-top box **■ ■ ■ ■**

Als de set-top box als bron is gekozen, drukt u tweemaal op MENU om het hoofdmenu van de televisie te openen.

Een set-top box in een secundaire ruimte gebruiken

Als uw set-top box is aangesloten op de televisie in de primaire ruimte, kunt u de set-top box bedienen vanaf de televisie in de secundaire ruimte. Het menu van de Set-top Box Controller kan echter niet worden afgebeeld op het televisiescherm in de secundaire ruimte.

Druk hierop om de set-top box in de primaire ruimte aan te zetten **SAT**

Druk hierop om een functie te selecteren en... **GO**
...druk op de cijfertoets die de gewenste functie activeert **1 – 9**

Druk op een van de gekleurde toetsen om een functie te activeren **■ ■ ■ ■**

Als u over een BeoCord V 8000 beschikt...

U kunt de Beo4-afstandsbediening gebruiken om videobanden af te spelen en te doorzoeken, ongeacht of de BeoCord V 8000 verbonden is met de televisie in de primaire ruimte en wordt bediend via een televisie in een secundaire ruimte, of direct verbonden is met de televisie die u gebruikt.

U kunt echter alleen opnemen als de videorecorder direct aangesloten is op deze televisie.

Vanuit het opnamemenu kunt u ook alle geprogrammeerde programma's die nog moeten worden opgenomen, controleren, wijzigen of wissen.

Raadpleeg voor meer informatie over de videorecorder de handleiding van dit apparaat. Sommige functies zoals beschreven in de handleiding van de videorecorder zijn echter niet beschikbaar als de videorecorder is aangesloten op de televisie.

Een videoband afspeelen of doorzoeken

Nadat u met de Beo4 de videorecorder hebt gekozen, kunt u voor de bediening de Beo4 gebruiken. De videoband die u hebt geladen, wordt automatisch afgespeeld.

Stop een band in de videorecorder...

> Druk op **V TAPE** om de videorecorder te activeren – de band start dan automatisch...

V. TAPE PLAY 2:42

Terwijl de videoband wordt afgespeeld...

- > Druk op ◀ of ▶ om de band versneld achteruit of vooruit af te spelen.
- > Druk nogmaals op ◀ of ▶ om de band nog sneller af te spelen.
- > Druk een derde keer op ◀ of ▶ om de band snel terug of vooruit te spoelen, of...
- > ...druk op ◀ of ▶ en houd deze toets twee seconden ingedrukt om de band terug of snel vooruit te spoelen.
- > Druk op **GO** om het afspeelen te starten of te hervatten.
- > Druk op ▲ of ▼ om vooruit of terug te spoelen tussen verschillende tracks of opnamen op een band.

Het afspeelen van een band onderbreken of stoppen...

- > Druk op **GO** om het afspeelen te onderbreken en druk nogmaals op **GO** om het afspeelen te hervatten.
- > Druk op **STOP** om de band volledig te stoppen.
- > Druk op de standbytoets • om de televisie en de videorecorder standby te zetten.

Programma's opnemen via teletekst

U kunt eenvoudig opnamen programmeren via teletekst.

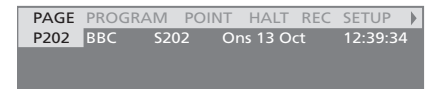
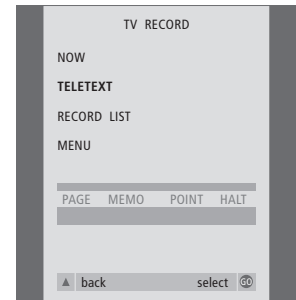

De menubalk op de teletekstopagina.

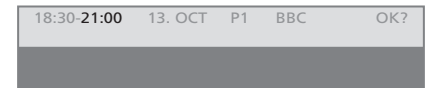

De statusregel voor een opname, met begin- en eindtijd, kan worden weergegeven boven de teletekstopagina of op het programma dat u wilt opnemen.



De opname wordt nu vastgelegd.

Opnemen via het schermmenu

Gebruik het menu om een opname te programmeren. Voer de bron, de begintijd en de eindtijd voor uw opname in. U kunt maximaal 6 opnamen programmeren.

Geprogrammeerde opnamen controleren

U kunt de geprogrammeerde opnamen controleren, bewerken of wissen. Als de geprogrammeerde opnamen elkaar overlappen, wordt dit aangegeven bij het opslaan van de opname en in de lijst van geprogrammeerde opnamen.

Stop een band in de videorecorder om op te nemen...

- > Zoek de gewenste teletekstpagina.
- > Druk op **RECORD** om een programma te kunnen kiezen dat u wilt opnemen of druk op **▶▶** om naar REC op de menubalk van teletekst te gaan en druk op **GO**.
- > Druk op **▲** of **▼** om naar de begintijd of naar de naam van het programma te gaan.
- > Druk op **GO** om de gekozen begintijd te kiezen of kies gewoon de titel van het programma.
- > Druk zo nodig op **GO** om de eindtijd te kiezen. U kunt de eindtijd wijzigen door op **▼** te drukken en u kunt twee of drie programma's achter elkaar programmeren.
- > Controleer de opnamegegevens op de statusregel en gebruik zo nodig **▲** of **▼** of de cijfertoetsen om gegevens te wijzigen en druk op **◀◀** of **▶▶** om door de ingevoerde gegevens te bladeren.
- > Druk op **GO** om de geprogrammeerde opname op te slaan. De melding PROGRAMMING STORED geeft aan dat de opname is opgeslagen.

U kunt het menu voor het programmeren van opnamen ook openen via het hoofdmenu SETUP voor de gewenste bron, bijvoorbeeld TV, of via het hoofdmenu SETUP voor V.TAPE.

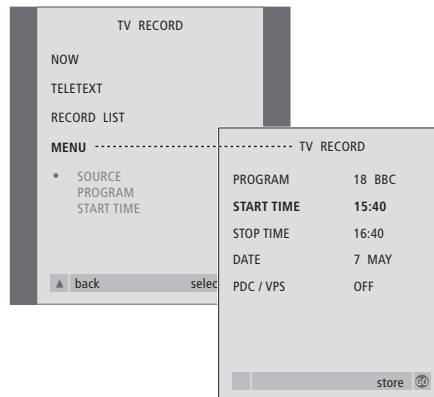

Stop een band in de videorecorder om op te nemen...

- > Druk op **TV** om de televisie aan te zetten of op **SAT** om een set-top box aan te zetten indien u daarover beschikt.
- > Druk op **RECORD** op de Beo4 om het opnamemenu te openen.
- > Houd **▼** ingedrukt totdat MENU is gemarkeerd.
- > Druk op **GO** om het menu voor het programmeren van opnamen te openen. De optie START TIME is gemarkeerd.
- > Gebruik de cijfertoetsen of druk op **◀◀** of **▶▶** om de gewenste gegevens voor de opname in te voeren (eindtijd, datum en zo nodig een ander zendernummer) en schakel de functie PDC/VPS in (indien beschikbaar).
- > Druk op **▲** of **▼** om door de opties te bladeren.
- > Druk op **GO** om de opname op te slaan.
- > Druk op **▲** om terug te bladeren door de vorige menu's of druk op **EXIT** om alle menu's direct te verlaten.

Als PDC/VPS beschikbaar is als menuoptie, kunt u deze functie instellen op OFF of AUTO. De gekozen opname. Raadpleeg voor meer informatie over de PDC- en VPS-systemen en -opnamen de Bedieningshandleiding van de BeoCord V 8000.

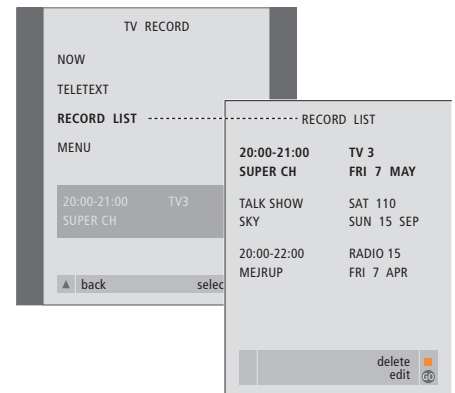

- > Druk op **RECORD** om het opnamemenu te openen.
- > Houd **▼** ingedrukt totdat RECORD LIST wordt gemarkeerd.
- > Druk op **GO** om de lijst met opnamen te openen.
- > Druk op **▼** of **▲** om een opname te markeren.

Een gemarkeerde opname wijzigen...

- > Druk op **GO** om de opname te wijzigen.
- > Druk op **◀◀** of **▶▶** om de begin- en eindtijden, de datum of het zendernummer te wijzigen.
- > Druk op **▼** of **▲** om door de opties te bladeren.
- > Druk op **GO** om de opname op te slaan en terug te keren naar de lijst.

Een gemarkeerde opname wissen...

- > Druk op de gele toets om de opname te wissen.
- > Druk nogmaals op de gele toets om te bevestigen of druk op **◀◀** om de opname terug in de lijst te plaatsen.
- > Selecteer een andere opname om te wissen of druk op **EXIT** om alle menu's te verlaten.

De melding OVERLAP geeft aan dat opnamen elkaar overlappen. De desbetreffende opnamen worden gemarkeerd met een rode stip.

Hier leest u hoe u de procedure voor het eerste gebruik uitvoert en alle beschikbare zenders automatisch kunt afstemmen. Daarnaast vindt u informatie over het wijzigen van geprogrammeerde zenders en het aanpassen van bepaalde instellingen, zoals tijd, datum, beeld en geluid.

Raadpleeg voor informatie over het plaatsen van uw televisie en het aansluiten van extra videoapparatuur het hoofdstuk *'Plaatsing, aansluitingen en onderhoud'* op pagina 41.

De televisie instellen voor het eerste gebruik, 28

- De menutaal kiezen
- Alle zenders en instellingen opslaan
- Extra apparatuur aanmelden vóór de automatische zenderafstemming
- De middenpositie voor de televisie bepalen

Geprogrammeerde tv-zenders bewerken, 30

- Geprogrammeerde zenders verplaatsen
- Geprogrammeerde zenders een naam geven
- Geprogrammeerde zenders wissen
- Geprogrammeerde zenders aanpassen

Zenders opnieuw afstemmen of toevoegen, 34

- Zenders opnieuw automatisch afstemmen
- Nieuwe tv-zenders toevoegen

Standaardposities voor de televisie instellen, 36

Tijd en datum instellen, 37

Beeld- en geluidsinstellingen aanpassen, 38

- Helderheid, kleurverzadiging en contrast aanpassen
- Balans, lage tonen, hoge tonen en geluidsterkte aanpassen

De menutaal kiezen, 40

De televisie instellen voor het eerste gebruik

De installatieprocedure voor het eerste gebruik wordt alleen geactiveerd als de televisie wordt aangesloten op de netstroom en voor het eerst wordt aangezet.

Tijdens deze procedure kiest u de menutaal, stemt u de tv-zenders automatisch af, bepaalt u de middenpositie voor de gemotoriseerde voet of standaard – als uw televisie daarvan is voorzien – en meldt u extra apparatuur aan die u hebt aangesloten.

De menutaal kiezen

De eerste keer dat u de televisie inschakelt, moet u de taal kiezen waarin alle menu's worden weergegeven.

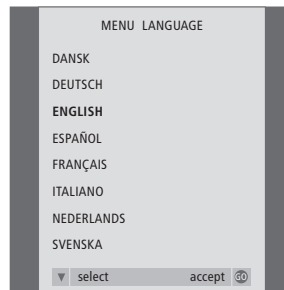

*Nu verschijnt het menu voor het instellen van de taal. Als u de menutaal later wilt wijzigen, vindt u deze optie onder **OPTIONS** in het menu **TV SETUP**.*

- > Druk op **TV** om de televisie aan te zetten. Nu verschijnt het taalkeuzemenu.
- > Druk op **▲** of **▼** om zo nodig door de weergegeven talen te bladeren.
- > Druk op **GO** om de geselecteerde taal te accepteren.

Alle zenders en instellingen opslaan

Nadat u de menutaal hebt gekozen, verschijnt automatisch een menu voor het afstemmen van alle zenders op het scherm.

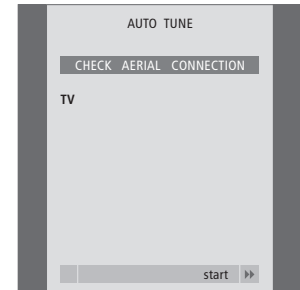

*Als het menu voor automatische zenderafstemming verschijnt, ziet u de aanwijzing **CHECK AERIAL CONNECTION** die u eraan herinnert dat u moet controleren of de tv-antenne goed is aangesloten.*

- > Druk op **▶▶** om de automatische afstemming te starten. Alle beschikbare zenders worden nu automatisch afgestemd.

Extra apparatuur aanmelden vóór de automatische zenderafstemming

Als u een videorecorder, decoder of andere extra apparatuur op de televisie aansluit, wordt deze automatisch herkend door de televisie. U kunt de aanmelding van de desbetreffende apparatuur controleren en bevestigen.



Wanneer het menu *CONNECTIONS* verschijnt...

- > Druk indien nodig op ◀ of ▶ om de opties te kiezen die overeenkomen met het apparaat dat u op de ingang V.TAPE hebt aangesloten.
- > Druk op ▲ of ▼ om door de menu-items te bladeren: V.TAPE en AV.
- > Druk op GO om deze instellingen op te slaan.

De middenpositie bepalen

Als uw televisie is voorzien van de optionele gemotoriseerde voet of standaard, verschijnt het menu *STAND ADJUSTMENT* op het scherm. Nadat u de middenpositie hebt bepaald, kunt u uw favoriete posities selecteren voor de televisie wanneer deze is ingeschakeld en standby staat.



Wanneer het menu *STAND ADJUSTMENT* verschijnt...

- Controleer of er genoeg ruimte voor de televisie is om naar rechts en links te draaien.
- > Druk op GO om te beginnen met het afstellen van de voet.
- > Als het afstellen wordt onderbroken, verschijnt de tekst 'ADJUSTMENT FAILED' op het scherm. Verwijder obstakels die in de draairuimte van de televisie staan en druk op GO om het afstellen opnieuw te starten.
- > Wanneer het afstellen is voltooid, verschijnt de tekst 'ADJUSTMENT OK', gevolgd door het menu *STAND POSITIONS*.
- > Als u de stand wilt instellen waarnaar de televisie moet draaien wanneer deze wordt aangezet, drukt u op ◀ of ▶ om de televisie naar de gewenste stand te laten draaien.
- > Als u een stand wilt opslaan voor wanneer de televisie standby wordt gezet, drukt u op ▼ om naar TV STANDBY te gaan.
- > Druk op ◀ of ▶ om de televisie naar de gewenste stand te laten draaien.
- > Druk op GO om de gekozen standen op te slaan.

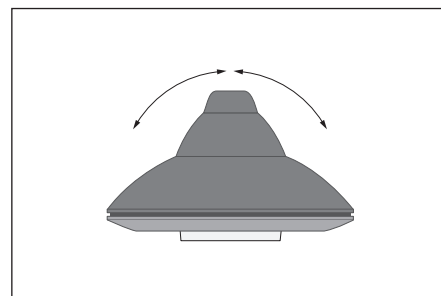

Zenders wijzigen – verplaatsen, een naam geven, wissen of afstemmen

Als de opgeslagen zenders niet automatisch een naam hebben gekregen tijdens het automatische afstemmen van de zenders of als u de opgeslagen zenders in een bepaalde volgorde wilt zetten, kunt u de zenders een naam naar keuze geven en de volgorde waarin deze verschijnen veranderen.

Als u een zender nauwkeuriger wilt afstemmen of als u bepaalde instellingen voor bijvoorbeeld een decoder wilt opgeven, gebruikt u het menu MANUAL TUNING.

Als u geprogrammeerde tv-zenders wilt wijzigen, moet u eerst TV als bron kiezen.

Geprogrammeerde zenders verplaatsen

Wanneer de automatische afstemming van de zenders is voltooid, verschijnt het menu EDIT PROGRAMS en kunt u de afgestemde zenders verplaatsen.

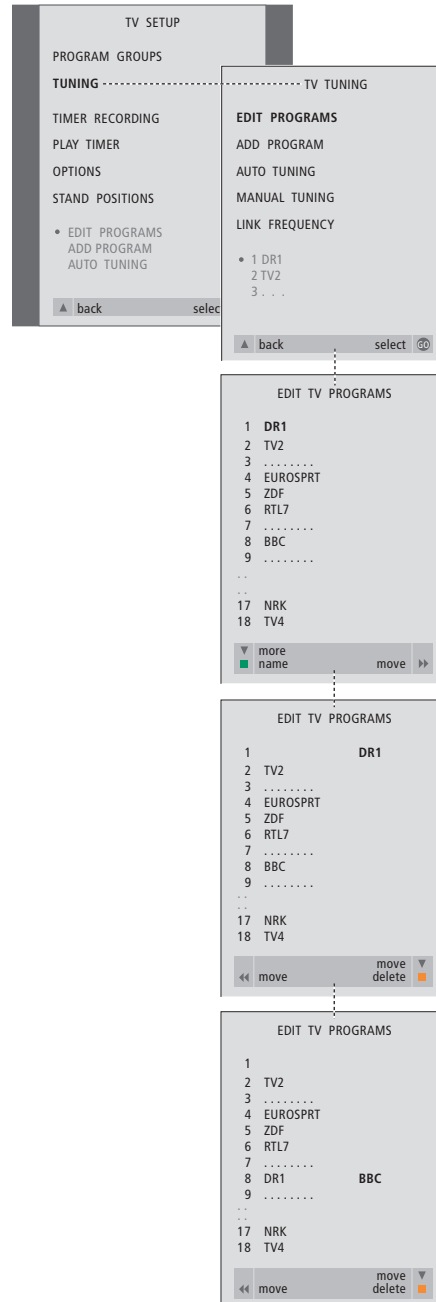

- > Druk op **TV** om de televisie aan te zetten.
- > Druk op **MENU** om het menu TV SETUP te openen en druk op **▼** om TUNING te markeren.
- > Druk op **GO** om het menu TV TUNING te openen. EDIT PROGRAMS is al gemarkeerd.
- > Druk op **GO** om het menu EDIT PROGRAMS te openen.
- > Druk op **▼** of **▲** om de zender te kiezen die u wilt verplaatsen.
- > Druk eenmaal op **▶▶** om de zender te verplaatsen. De zender wordt nu buiten de lijst geplaatst.
- > Druk op **▼** of **▲** om de zender omhoog of omlaag te verplaatsen naar het gewenste zendernummer.
- > Druk op **◀◀** om de zender weer in de lijst op te nemen of van plaats te laten verwisselen met de zender die op het gewenste zendernummer staat.
- > Verplaats nu de zender waarmee de eerste zender van plaats heeft gewisseld naar een vrij nummer of naar een ander nummer dat al bezet is en herhaal de procedure.
- > Als u de gewenste zenders hebt verplaatst, drukt u op **▲** om terug te bladeren door alle menu's of drukt u op **EXIT** om de schermmenu's direct te verlaten.

Geprogrammeerde zenders een naam geven

Nadat de automatische afstemming van zenders is voltooid, verschijnt automatisch het menu EDIT PROGRAMS en kunt u de geprogrammeerde tv-zenders een naam geven.

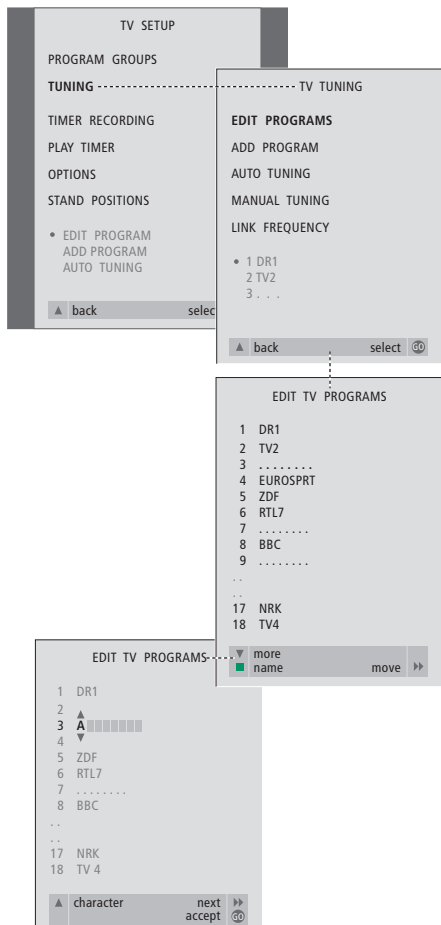

- > Druk op **TV** om de televisie aan te zetten.
- > Druk op **MENU** om het menu TV SETUP te openen en druk op **▼** om TUNING te markeren.
- > Druk op **GO** om het menu TV TUNING te openen. EDIT PROGRAMS is al gemarkeerd.
- > Druk op **GO** om het menu EDIT PROGRAMS te openen.
- > Druk op **▼** of **▲** om de zender te kiezen die u een naam wilt geven.
- > Druk op de groene toets om de zender een naam te kunnen geven. Het naamgevingsmenu wordt nu geactiveerd.
- > Druk op **▼** of **▲** om de afzonderlijke tekens van de naam te zoeken.
- > Druk vervolgens op **▶▶** om naar de volgende positie te springen. Er verschijnen nu suggesties voor de zendernaam. U kunt echter ook **▼** of **▲** en **◀◀** of **▶▶** gebruiken om de door u gewenste naam in te voeren of te wijzigen.
- > Druk op **GO** om de naam op te slaan.
- > Herhaal deze procedure zo nodig om andere zendernummers van een naam te voorzien.
- > Wanneer u de gewenste zenders een naam hebt gegeven, drukt u op **GO** om de aangepaste lijst te accepteren of op **EXIT** om de schermmenu's te verlaten.

Geprogrammeerde zenders wissen

Nadat de automatische afstemming van de zenders is voltooid, kunt u ongewenste geprogrammeerde zenders wissen.

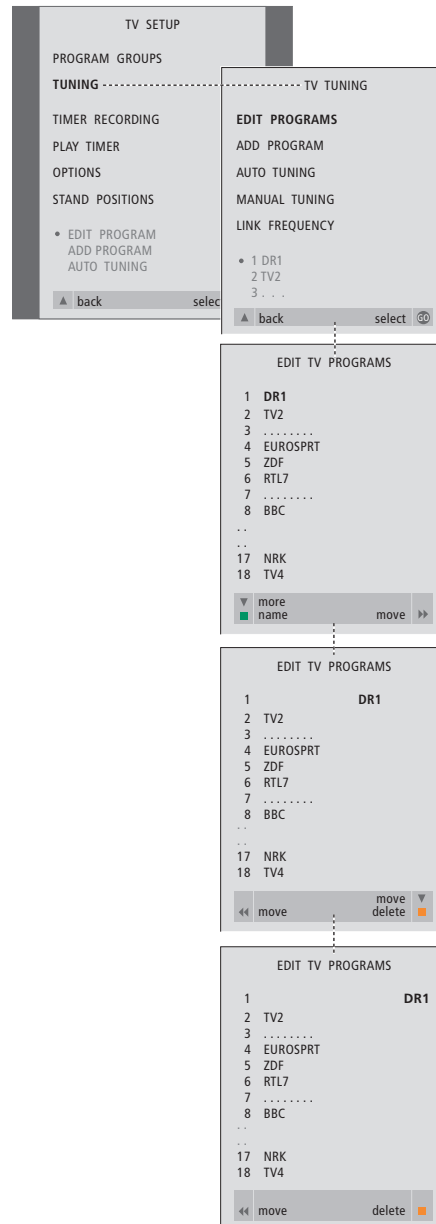

- > Druk op **TV** om de televisie aan te zetten.
- > Druk op **MENU** om het menu TV SETUP te openen en druk op **▼** om TUNING te markeren.
- > Druk op **GO** om het menu TV TUNING te openen. EDIT PROGRAMS is al gemarkeerd.
- > Druk op **GO** om het menu EDIT PROGRAMS te openen.
- > Druk op **▼** of **▲** om naar de zender te gaan die u wilt wissen.
- > Druk op **▶▶** om de zender buiten de lijst te plaatsen.
- > Druk op de gele toets om de zender te kunnen wissen. De zender wordt vervolgens rood weergegeven.
- > Druk op de gele toets om de zender te wissen druk tweemaal op **◀◀** om de zender terug in de lijst te plaatsen.
- > Als u de gewenste zenders hebt verwijderd, drukt u op **EXIT** om alle menu's te verlaten.

Geprogrammeerde zenders aanpassen

U kunt tv-zenders opslaan onder een eigen zendernummer. De ontvangst verbeteren met fijnafstemming, aangeven welke zenders zijn gecodeerd en voor elke zender het gewenste geluidstype vastleggen.

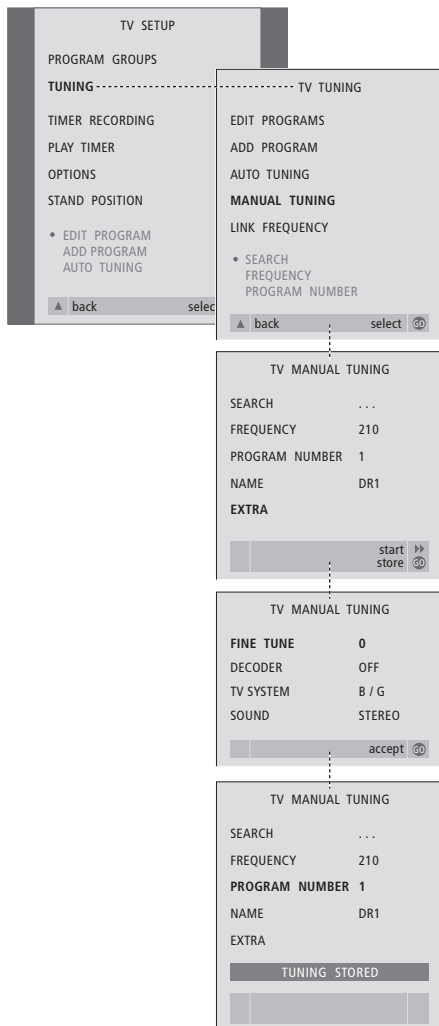

- > Druk op **TV** om de televisie aan te zetten.
- > Druk op **MENU** om het menu TV SETUP te openen en druk op **▼** om TUNING te markeren.
- > Druk op **GO** om het menu TV TUNING te openen en druk op **▼** om MANUAL TUNING te markeren.
- > Druk op **GO** om het menu MANUAL TUNING te openen.
- > Druk op **▼** of **▲** om door de menu-items te bladeren.
- > Druk op **▶▶** of **◀◀** om de instellingen van elke optie te bekijken.
- > Als u NAME kiest, drukt u vervolgens op de groene knop om de naamgevingsprocedure te starten. Gebruik **▼** of **▲** en **▶▶** om de gekozen naam in te voeren.
- > Als u het extra menu TV MANUAL TUNING wilt oproepen, gaat u eerst naar EXTRA en drukt u vervolgens op **GO**. U kunt nu de fijnafstemming uitvoeren of het geluidstype kiezen (u kunt ook de decoderinvoer en het tv-systeem selecteren).
- > Nadat de bewerking is voltooid, drukt u op **GO** om de instellingen te bevestigen.
- > Druk op **GO** om de aangepaste zender op te slaan.
- > Druk op **EXIT** om alle menu's te sluiten.

Als het item SYSTEM in het menu verschijnt, controleert u, voordat u begint met afstemmen, of het juiste zendsysteem is geselecteerd:

B/G...	voor PAL/SECAM BG
I...	voor PAL I
L...	voor SECAM L
M...	voor NTSC M
D/K...	voor PAL/SECAM D/K

Als bepaalde zenders in twee talen uitzenden en u beide talen wilt gebruiken, kunt u deze zender voor elke taal apart opslaan.

Zenders opnieuw afstemmen of toevoegen

De televisie kan de tv-zenders ook zelf voor u opzoeken.

U kunt tot 99 verschillende tv-zenders vooraf instellen op eigen zendernummers en elke zender een aparte naam geven.

U kunt afstemmen op nieuwe zenders of opnieuw afstemmen op zenders die u eerder had verwijderd.

Als u zenders instelt met het menu ADD PROGRAM, blijven de eerder ingestelde zenders ongewijzigd. Zo blijven geprogrammeerde zendernamen en hun volgorde in de zenderlijst bewaard, evenals alle speciale instellingen, zoals decoders en het zendsysteem.

Zenders opnieuw automatisch afstemmen

U kunt alle tv-zenders automatisch opnieuw laten afstemmen door de televisie.

NB: als u alle tv-zenders opnieuw afstemt, gaan alle groepen en tv-zenderinstellingen die u hebt gemaakt, verloren.

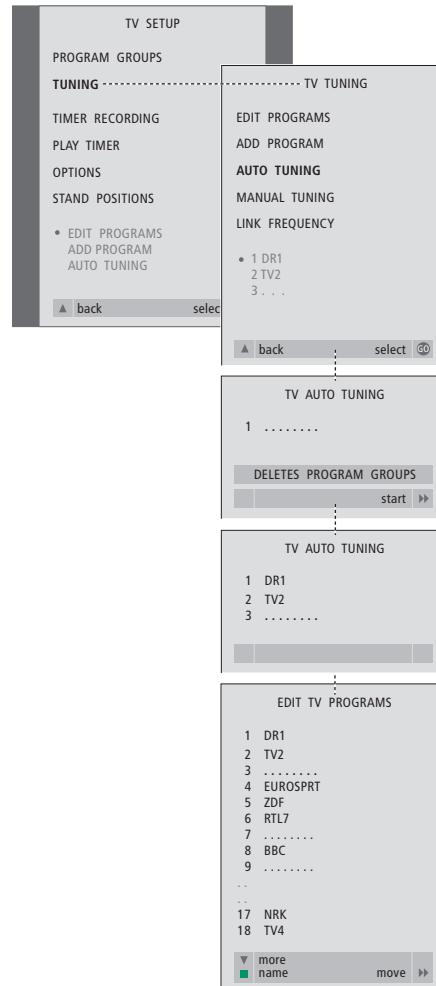

- > Druk op **TV** om de televisie aan te zetten.
- > Druk op **MENU** om het menu TV SETUP te openen en druk op **▼** om TUNING te markeren.
- > Druk op **GO** om het menu TV TUNING te openen en druk op **▼** om AUTO TUNING te markeren.
- > Druk op **GO** om het menu AUTO TUNING te openen.
- > Druk op **▶▶** om de automatische afstemming te starten.
- > Als de automatische afstemming is voltooid, verschijnt het menu EDIT PROGRAMS. Vervolgens kunt u de zendervolgorde wijzigen, zenders wissen of zenders een andere naam geven.

Nieuwe tv-zenders toevoegen

U kunt een nieuwe zender toevoegen of een geprogrammeerde zender bijwerken die bijvoorbeeld door de zendgemachtigde is verplaatst.

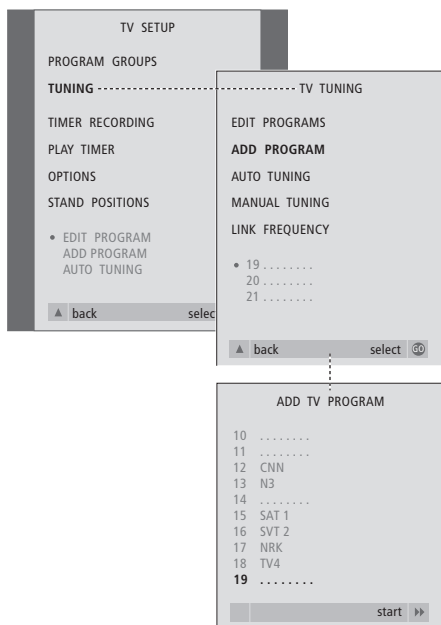

- > Druk op **TV** om de televisie aan te zetten.
- > Druk op **MENU** om het menu TV SETUP te openen en druk op ▼ om TUNING te markeren.
- > Druk op **GO** om het menu TV TUNING te openen en druk op ▼ om ADD PROGRAM te markeren.
- > Druk op **GO** om het menu ADD PROGRAM te openen.
- > Druk op ► om te starten. Nieuwe zenders worden automatisch toegevoegd als ze worden gevonden.
- > Als het afstemmen is voltooid en nieuwe zenders zijn toegevoegd, verschijnt het menu EDIT PROGRAMS. Vervolgens kunt u de zendervolgorde wijzigen, zenders wissen of zenders een andere naam geven. De cursor staat op de eerste van de nieuwe zenders die zojuist aan de lijst zijn toegevoegd.

Standaardposities voor de televisie instellen

Als de televisie is voorzien van de optionele gemotoriseerde voet of standaard, kunt u deze draaien met behulp van de Beo4-afstandsbediening.

Bovendien kunt u de televisie zo programmeren dat deze automatisch naar uw favoriete kijkpositie draait als u de tv aanzet en automatisch naar standby draait als u de tv uitzet.

U kunt de tv ook met de hand draaien.

Kies een stand voor als u de televisie inschakelt en een stand voor als u hem uitschakelt.

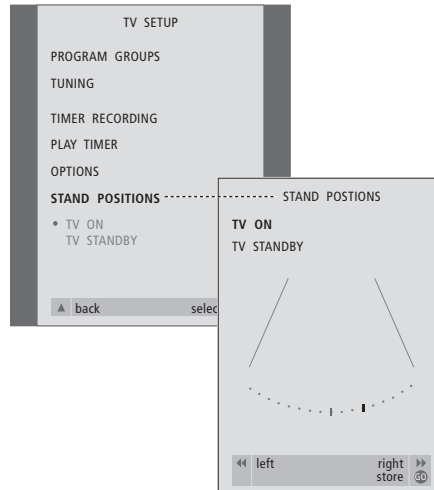

- > Druk op **TV** om de televisie aan te zetten.
- > Druk op **MENU** om het menu TV SETUP te openen en druk op **▼** om STAND POSITIONS te markeren.
- > Druk op **GO** om het menu STAND POSITIONS te openen.
- > Als u de stand wilt instellen waarnaar de televisie moet draaien wanneer deze wordt aangezet, drukt u op **◀** of **▶** om de televisie naar de gewenste stand te laten draaien.

Een stand instellen waarnaar de televisie moet draaien wanneer deze standby wordt gezet...

- > Druk op **▼** om naar TV STANDBY te gaan.
- > Druk op **◀** of **▶** om de televisie naar de gewenste stand te laten draaien.
- > Druk op **GO** om de gekozen standen op te slaan.

OPMERKING! Raadpleeg voor informatie over de eerste installatie van de gemotoriseerde voet of standaard het hoofdstuk 'De televisie instellen voor het eerste gebruik' op pagina 28.

Tijd en datum instellen

Als de televisie van de optionele Master Link-module is voorzien, kunt u instellingen voor de interne klok opgeven.

Als u hebt ingesteld dat de televisie op een bepaald tijdstip automatisch wordt in- of uitgeschakeld of als u het tijdstip van een timeropname via een aangesloten BeoCord V 8000-videorecorder hebt geprogrammeerd, zorgt de klok ervoor dat deze functies op het juiste moment worden gestart en gestopt.

U kunt de klok heel gemakkelijk gelijkzetten door deze via het menu CLOCK te synchroniseren met de klok op de teletekst van een geprogrammeerde zender. Als u de klok synchroniseert, gebeurt dit aan de hand van de teleteksts-service van de tv-zender die u op dat moment hebt ingeschakeld. Als er geen teletekst beschikbaar is, kunt u de klok met de hand instellen.

Als uw televisie niet is voorzien van de optionele Master Link-module kunt u de klok nog steeds op het scherm afbeelden, mits u naar een zender met teleteksts-service kijkt.

Voordat u de klok gaat synchroniseren met een geprogrammeerde zender, controleert u of de zender waarnaar u kijkt ook over teletekst beschikt.

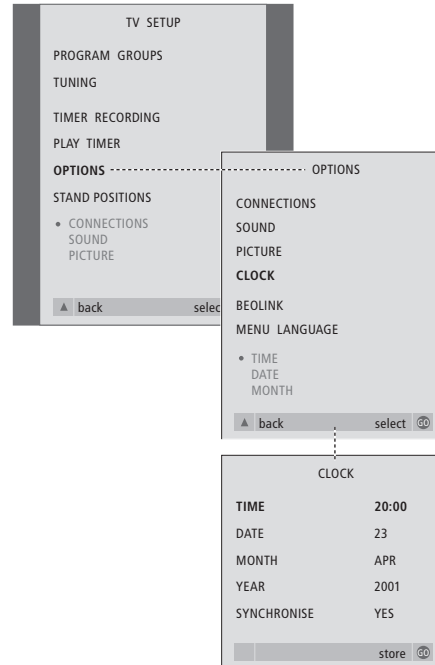

Om de klok op het scherm te brengen, drukt u net zo lang op LIST tot op de Beo4-display CLOCK* verschijnt. Daarna drukt u op GO. Om de klok weer te verbergen herhaalt u de procedure.

- > Druk op TV om de televisie aan te zetten.
- > Druk op MENU om het menu TV SETUP te openen en druk op ▼ om OPTIONS te markeren.
- > Druk op GO om het menu OPTIONS te openen en druk op ▼ om CLOCK te markeren.
- > Druk op GO om het menu CLOCK te openen.
- > Druk op ◀ of ▶ om de instellingen van elke optie te bekijken.
- > Druk op ▲ of ▼ om door de menu-items te bladeren. U hoeft de tijd alleen met de hand in te voeren als SYNCHRONISE op NO is gezet.
- > Druk op GO om de instellingen voor de klok en kalender op te slaan, of...
- > ...druk op EXIT om alle menu's te sluiten zonder iets op te slaan.

Als bij de overgang tussen zomer- en wintertijd de klok niet wordt bijgesteld, selecteert u gewoon de zender waarmee u de klok eerder hebt gesynchroniseerd, waarna de klok wordt bijgesteld.

Afkortingen voor maanden

Jan...	Januari	Jul...	Juli
Feb...	Februari	Aug...	Augustus
Mar...	Maart	Sept...	September
Apr...	April	Oct...	Oktober
May...	Mei	Nov...	November
Jun...	Juni	Dec...	December

Afkortingen voor dagen van de week

M...	Maandag
T...	Dinsdag
W...	Woensdag
T...	Donderdag
F...	Vrijdag
S...	Zaterdag
S...	Zondag

*OPMERKING! Om op de Beo4-display CLOCK te kunnen oproepen, moet u deze functie eerst toevoegen aan de lijst met Beo4-functies. Raadpleeg voor meer informatie het hoofdstuk 'De Beo4 aanpassen' op de cd-rom.

Beeld- en geluidsinstellingen aanpassen

De instellingen voor beeld en geluid zijn in de fabriek op gemiddelde waarden ingesteld die geschikt zijn voor de meeste gebruikssituaties. U kunt deze instellingen echter altijd aanpassen aan uw eigen wensen.

Helderheid van het beeld, kleur en contrast aanpassen. Bij het geluid kunt u de balans, de lage en hoge tonen en de geluidssterkte instellen.

U kunt uw instellingen voor beeld en geluid tijdelijk wijzigen (tot het moment waarop de televisie wordt uitgezet) of permanent opslaan.

Raadpleeg voor meer informatie over het wijzigen van het beeldformaat het hoofdstuk 'Beeld- en geluidsinstellingen aanpassen' op pagina 10.

Helderheid, kleur en contrast wijzigen

De beeldinstellingen aanpassen via het menu PICTURE. Tijdelijke instellingen worden gewist als u de televisie uitzet.

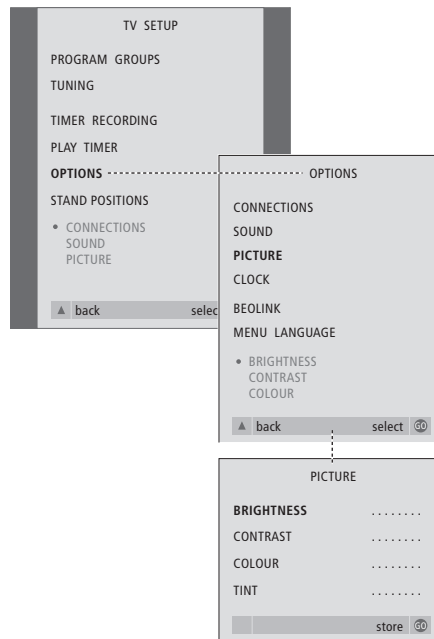

- > Druk op **TV** om de televisie aan te zetten.
- > Druk op **MENU** om het menu TV SETUP te openen en druk op ▼ om OPTIONS te markeren.
- > Druk op **GO** om het menu OPTIONS te openen en druk op ▼ om PICTURE te markeren.
- > Druk op **GO** om het menu PICTURE te openen. De optie BRIGHTNESS is al gemarkeerd.
- > Druk op ◀ of ▶ om de instelling voor BRIGHTNESS aan te passen.
- > Druk op ▲ of ▼ om door de menu-items te bladeren.
- > Druk op ◀ of ▶ om de waarden aan te passen.
- > Druk op **EXIT** om instellingen tijdelijk vast te leggen (tot u de televisie uitzet), of...
- > ...druk op **GO** om nieuwe instellingen permanent op te slaan.

Voor videobronnen die gebruik maken van het NTSC-sigitaal, is nog een vierde beeldinstelling beschikbaar: De tint (kleurtint of kleurnuance) kan worden aangepast.

Balans, lage tonen, hoge tonen en geluidsterkte wijzigen

U kunt het geluidsniveau, geluidstype of de luidsprekerbalans rechtstreeks, zonder menu, aanpassen via de Beo4-afstandsbediening.

Voor het aanpassen van de lage en hoge tonen en de geluidsterkte moet u het menu SOUND gebruiken.

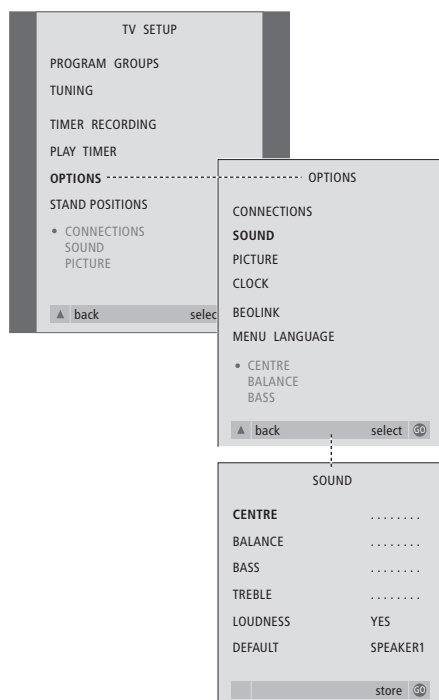

- > Druk op **TV** om de televisie aan te zetten.
- > Druk op **MENU** om het menu TV SETUP te openen en druk op ▼ om OPTIONS te markeren.
- > Druk op **GO** om het menu OPTIONS te openen en druk op ▼ om SOUND te markeren.
- > Druk op **GO** om het menu SOUND te openen.
- > Druk op ▲ of ▼ om een item te selecteren waarvoor u de instellingen wilt aanpassen.
- > Druk op ◀ of ▶ om de waarden aan te passen of een instelling te kiezen.
- > Druk op ▲ of ▼ om door de menu-items te bladeren.
- > Druk op **EXIT** om instellingen tijdelijk vast te leggen (tot u de televisie uitzet).
- > Druk op **GO** om nieuwe instellingen permanent op te slaan.

CENTRE, LOUDNESS en DEFAULT zijn alleen beschikbaar als er luidsprekers op de televisie zijn aangesloten. Als u echter ook een koptelefoon aansluit op de televisie via het aansluitpaneel, zijn deze opties niet beschikbaar.

De menutaal kiezen

U kunt de menutaal die u kiest wanneer u de televisie voor het eerst installeert op elk moment wijzigen.

Nadat u een menutaal hebt gekozen, worden alle menu's en meldingen in deze taal weergegeven.

U kiest de taal voor de schermmenu's met behulp van het menu TV SETUP. De tekst op het scherm verandert als u van de ene taal naar de andere gaat.

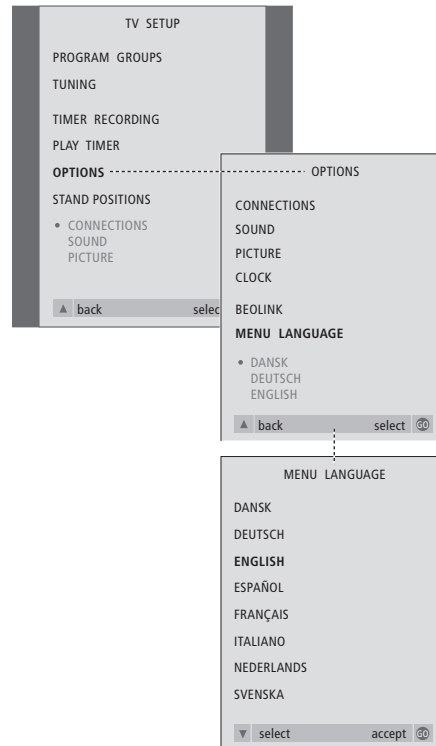

- > Druk op **TV** om de televisie aan te zetten.
- > Druk op **MENU** om het menu TV SETUP te openen en druk op **▼** om OPTIONS te markeren.
- > Druk op **GO** om het menu OPTIONS te openen en druk op **▼** om MENU LANGUAGE te markeren.
- > Druk op **GO** om het menu MENU LANGUAGE te openen.
- > Gebruik **▼** en **▲** om naar de taal van uw keuze te gaan.
- > Druk op **GO** om een keuze te maken.
- > Druk op **▲** om terug te bladeren door de vorige menu's of druk op **EXIT** om alle menu's direct te verlaten.

In dit hoofdstuk leest u hoe u een plaats kiest voor uw televisie en hoe u het apparaat aansluit en onderhoudt. Ook vindt u er een overzicht van de aansluitpanelen.

Bij het installeren van de televisie kunt u het beste de onderstaande procedure volgen:

- Pak de televisie uit en zet hem neer
- Bedenk vooraf hoe u de televisie het beste kunt opstellen
- Sluit de kabels, extra apparatuur en luidsprekers aan
- Bevestig de afdekplaat van de luidspreker.

Deze procedure wordt in meer detail beschreven op de volgende pagina's.

De televisie installeren, 42

- De televisie verplaatsen
- De tv in uw huiskamer opstellen
- Complete aansluitingen

Aansluitpanelen, 44

- Paneel met AV- en antenneaansluiting

Het aansluitpaneel, 45

- Het aansluitpaneel
- De netstroom in- of uitschakelen
- Camcorderopnamen op de televisie bekijken
- Kopiëren van een camcorder

Onderhoud van de televisie, 46

- Het oppervlak van de kast reinigen
- Het contrastscherm
- De Beo4 reinigen
- De batterijen van de Beo4 vervangen

De televisie installeren

Op de volgende pagina leest u hoe u aan de achterkant van de televisie de kabels moet geleiden en vastzetten.

Raadpleeg pagina 45 voor meer informatie over het aansluitpaneel.

De televisie verplaatsen

Gezien het gewicht van de televisie dient het optillen en verplaatsen ervan altijd door twee personen te gebeuren.

Bij het optillen van de televisie kunt u gebruikmaken van twee uitsparingen. Op de afbeelding rechts kunt u zien waar die uitsparingen zich bevinden.

Zet de televisie niet in de volle zon of in direct kunstlicht (van bijvoorbeeld een spot). Hierdoor kan de ontvangst van signalen van de afstandsbediening worden verstoord.

Controleer of de televisie in overeenstemming met deze handleiding is geïnstalleerd, opgesteld en aangesloten.

De televisie is bestemd voor gebruik binnenshuis in een droge woonomgeving en bij temperaturen tussen 10 en 40°C.

Zet geen voorwerpen boven op de televisie.

Plaats de televisie altijd op een stevige en vlakke ondergrond. Als u de tv op zachte vloerbedekking of tapijt plaatst, moet u ervoor zorgen dat de tv niet kan omvallen.

Als u de televisie op een Bang & Olufsen standaard met zwenkwielen plaatst, moet u uiterst voorzichtig te werk gaan bij het verplaatsen van de tv. Kijk met name uit als u de televisie op de standaard verplaatst over een oneffen ondergrond of over obstakels, zoals een tapijt of een kabel die over de vloer loopt.

Probeer nooit de behuizing van de televisie open te maken. Laat dergelijke werkzaamheden over aan vakkundige servicemonteurs.

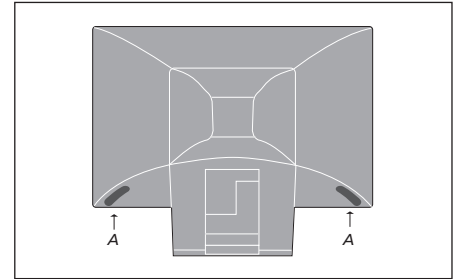

Pak bij het optillen en verplaatsen van de televisie de uitsparing (A) met de ene hand vast terwijl u de andere hand tegen de bovenkant van de luidspreker plaatst om de televisie te ondersteunen. Let erop, als u de televisie op de optionele standaard plaatst, dat u de tv niet teveel kantelt als u deze op de geleidepen boven op de standaard laat zakken.

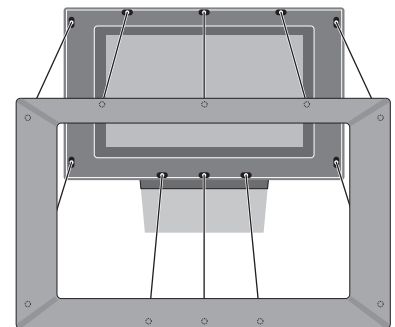

De afdekplaat van de luidspreker bevestigen:
Pak de hoeken van het schermframe met uw vingers beet en druk het frame met uw handpalmen naar binnen totdat de afdekplaat vastklikt. Controleer alle contactpunten om ervoor te zorgen dat de afdekplaat stevig is bevestigd.

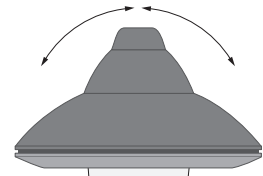

Als u een gemotoriseerde voet of standaard gebruikt, laat dan rondom voldoende ruimte vrij zodat het toestel vrij kan ronddraaien. U kunt de tv ook met de hand draaien.

Aansluitingen

Als u de televisie als los apparaat wilt gebruiken, sluit u gewoon de antenne aan en steekt u de netstekker in het stopcontact.

Als u echter ook nog luidsprekers, een audiosysteem of andere apparatuur wilt aansluiten, mag de televisie nog niet zijn aangesloten op het stopcontact!

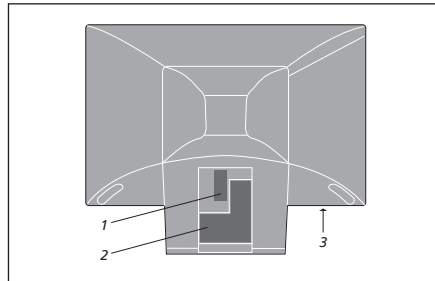

- 1 Paneel met luidsprekeraansluitingen en digitale ingangen
- 2 Paneel met AV- en antenneaansluiting
- 3 Aansluitpaneel

Raadpleeg voor meer informatie over het aansluiten van apparatuur het hoofdstuk 'Aansluitpanelen' op pagina 44.

Als u klaar bent met de aansluitingen en de snoeren zijn vastgezet zoals beschreven op deze pagina, drukt u op de netschakelaar aan de voorkant van de televisie. Onder het beeldscherm licht een klein rood lampje op. Het systeem staat nu standby en is klaar voor gebruik. Als u de televisie als losstaand apparaat hebt geïnstalleerd, dan kunt u nu zenders gaan afstemmen zoals beschreven in het hoofdstuk 'De televisie instellen voor eerste gebruik' op pagina 28.

Als de televisie niet wordt gebruikt, kan het toestel standby blijven staan. U kunt dus de netschakelaar altijd laten aanstaan (dit wordt aangegeven met het rode standbylampje aan de voorkant), zodat u de televisie steeds met de afstandsbediening kunt aanzetten.

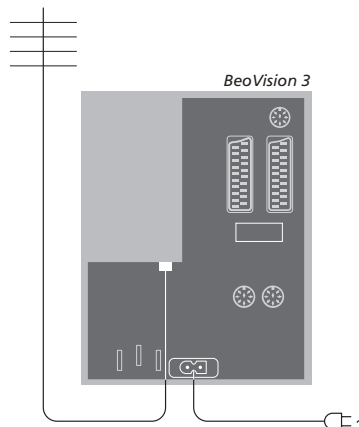

Als de televisie is voorzien van een ingebouwde systeemmodulator, zult u zien dat de ingang TV in de afbeelding bezet is en dat zich onder de ingang LINK een tweede, vrije ingang TV bevindt. Sluit de buitenantenne voor de tv aan op deze tv-aansluiting.

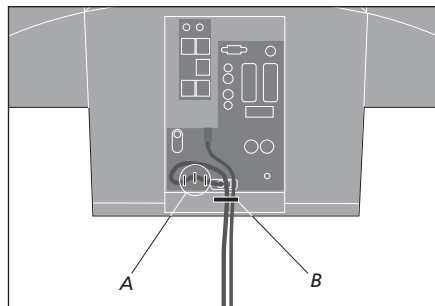

BELANGRIJK! U moet het netsnoer van de televisie vastzetten met de kabelklemmen (A) en de kabelbinder (B). Anders kan het netsnoer uit de aansluiting worden getrokken.

Het meegeleverde netsnoer en de stekker zijn speciaal ontworpen voor de televisie en dienen met zorg te worden behandeld. Voorkom buigen en verdraaien van de snoeren en zorg dat ze niet bekneld raken of belast worden. Als u de stekker omwisselt of het netsnoer op de een of andere wijze beschadigt, heeft dat een nadelige uitwerking op het tv-beeld.

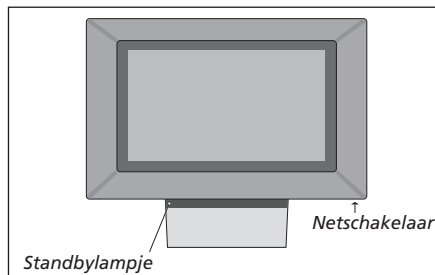

Aansluitpanelen

Op het aansluitpaneel van de televisie kunt u signaalkabels aansluiten en ook diverse soorten randapparatuur, bijvoorbeeld een videorecorder of een audiosysteem van Bang & Olufsen.

De ingangen V.TAPE en AV dienen voor het aansluiten van extra apparatuur.

Alle apparaten die u op deze ingangen aansluit, moet u bij de televisie aanmelden in het menu CONNECTIONS. Raadpleeg voor meer informatie het hoofdstuk *'Extra apparatuur aanmelden vóór de automatische zenderafstemming'* op pagina 29.

Paneel met luidsprekeraansluitingen en digitale ingangen

Deze aansluitingen zijn alleen aanwezig op een televisie met ingebouwde surround-soundmodule. Raadpleeg voor meer informatie het hoofdstuk *'Luidsprekeraansluitingen – surround sound'* op de cd-rom.

V.TAPE

21-polige ingang voor de aansluiting van een BeoCord V 8000-videorecorder, een set-top box, een eerste decoder of een andere videorecorder. U kunt ook andere soorten extra apparatuur aansluiten.

AV

21-polige ingang voor de AV-aansluiting van andere apparatuur, zoals een dvd-speler, een set-top box of een tweede decoder.

Op deze ingang past ook een AV 2-verdeeldoos, waarop u tegelijkertijd een decoder of videoapparaat van andere merken dan Bang & Olufsen kunt aansluiten.

STAND

Aansluiting voor een gemotoriseerde voet of standaard.

MASTER LINK

Aansluiting voor een compatibel Bang & Olufsen audiosysteem. Deze ingang werkt alleen als de televisie is voorzien van een Master Link-module.

Deze aansluiting wordt ook gebruikt om geluid via BeoLink door het hele huis te sturen.

LINK TV

Antenne-uitgang voor het doorlussen van videosignalen naar andere ruimtes. Alleen beschikbaar als de televisie een ingebouwde systeemmodulator heeft.

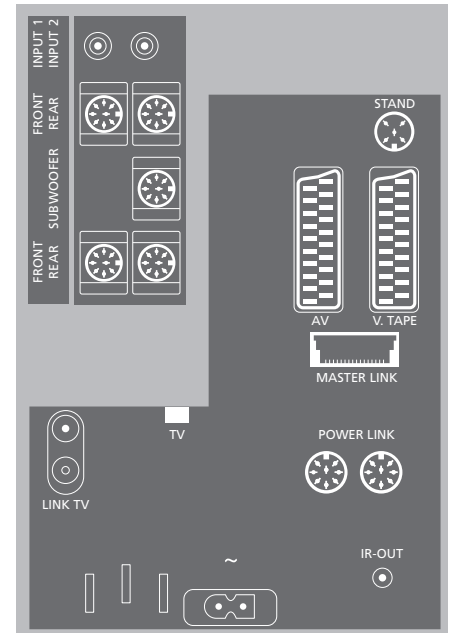

TV

Antenne-ingang voor de buitenantenne of voor de kabel-tv-aansluiting. Als de televisie is voorzien van een ingebouwde systeemmodulator, sluit u de buitenantenne aan op de ingang LINK TV.

POWER LINK

Aansluiting voor externe Bang & Olufsen luidsprekers.

IR-OUT

Aansluiting voor een set-top box.

~

Aansluiting voor het netsnoer.

Het aansluitpaneel

Het aansluitpaneel van de televisie bevindt zich aan de voorzijde, onder het scherm.

Hier kunt u een koptelefoon aansluiten om bijvoorbeeld naar de tv te luisteren of een camcorder om zelfgemaakte video-opnamen op de televisie te bekijken. Als u een BeoCord V 8000-videorecorder hebt aangesloten, kunt u camcorderopnamen kopiëren naar een videoband.

Het aansluitpaneel



Video R – L

Op deze ingangen kunt u een camcorder aansluiten:

VIDEO: Voor het videosignaal.

R – L: Voor het geluidssignaal (linker- en rechterkanaal).

PHONES

Op de ingang PHONES kunt u een stereokoptelefoon aansluiten. Als u een koptelefoon aansluit, worden de luidsprekers uitgeschakeld. De luidsprekers worden weer ingeschakeld zodra u de koptelefoon verwijdert.

Camcorderopnamen op de televisie bekijken

Om camcorderopnamen te bekijken, sluit u de camcorder aan en schakelt u de televisie in. Zodra de camcorder begint met afspelen, herkent de televisie dit signaal en verschijnt het beeld van de camcorder op het scherm.

Camcorderopnamen bekijken...

- > Sluit de camcorder aan en start het afspelen op de camcorder.
- > Druk op TV om de televisie aan te zetten. Het signaal van de camcorder verschijnt automatisch.

Als het signaal van de camcorder wordt uitgezet...

- > Druk herhaaldelijk op LIST tot op de Beo4-display CAMCORD verschijnt en druk op GO.

Om op de Beo4-display CAMCORD te kunnen oproepen, moet u deze functie eerst toevoegen aan de lijst met Beo4-functies. Raadpleeg voor meer informatie het hoofdstuk 'De Beo4 aanpassen' op de cd-rom.

Kopiëren van een camcorder

Als u een videorecorder, zoals een BeoCord V 8000, op uw televisie hebt aangesloten en u sluit een camcorder aan op het aansluitpaneel, dan kunt u camcorderopnamen kopiëren naar een videoband.

Een camcorderopname kopiëren...

- > Sluit de camcorder aan en start het afspelen op de camcorder.
- > Druk tweemaal op RECORD om het opnemen te starten.

Als u tijdens een opname van een camcorder een andere bron kiest of de televisie uitzet, wordt de opname onderbroken. Het is niet mogelijk om tijdens opnamen tv-zenders te bekijken.

Onderhoud van de televisie

De gebruiker is zelf verantwoordelijk voor het normale onderhoud, bijvoorbeeld het reinigen van de televisie. Voor het beste resultaat volgt u de bijgeleverde instructies. Neem contact op met uw Bang & Olufsen dealer voor advies over het normale onderhoud.

Tijdens de garantieperiode worden defecte onderdelen die door de garantie worden gedekt gratis vervangen.

Het oppervlak van de kast reinigen

Stof verwijdert u van de buitenkant met een zachte, droge doek. Vetvlekken en hardnekkig vuil verwijdert u met een zachte en pluivrije doek die u eerst in water met een beetje afwasmiddel dompelt en vervolgens goed uitwringt.

Gebruik nooit alcohol of andere oplosmiddelen om onderdelen van de televisie te reinigen.

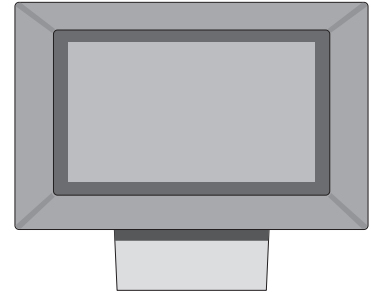

Het contrastscherm

Gebruik een mild glasreinigingsmiddel om het beeldscherm schoon te maken. Voor een optimale beeldkwaliteit zorgt u ervoor dat er op het beeldscherm geen resten of strepen van het reinigingsmiddel achterblijven.

Om te voorkomen dat de afdekplaat van de luidspreker vuil wordt, kunt u de afdekplaat het beste eerst verwijderen.

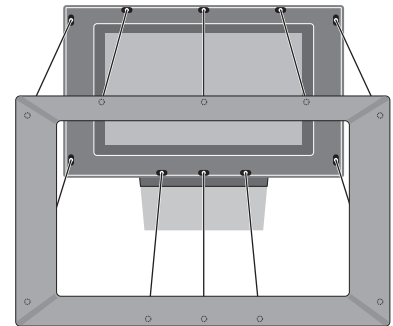

Instructies voor het reinigen van de afdekplaat van de luidspreker...

- > Los 25 gram wasmiddel zonder optisch wit of bleekmiddel op in 1 liter handwarm water (40° C).
- > Breng het sopje met een zachte spons op de afdekplaat van de luidspreker aan.
- > De afdekplaat van de luidspreker moet geheel doortrokken worden van het sopje.
- > Laat het sopje ongeveer een half uur in de afdekplaat van de luidspreker trekken en reinig de plaat vervolgens grondig met stromend water.
- > Laat de afdekplaat van de luidspreker drogen op een plat en vlak oppervlak. Leg de afdekplaat van de luidspreker tijdens het drogen met de voorzijde naar beneden.

De afdekplaat van de luidspreker verwijderen: Pak de bovenste hoeken van de afdekplaat met uw vingers beet en druk de plaat met uw duimen naar binnen totdat de afdekplaat losklikt. Herhaal deze procedure zo nodig voor de onderste hoeken van de afdekplaat.

De afdekplaat van de luidspreker terugplaatsen: Pak de hoeken van het luidsprekerframe met uw vingers beet en druk het frame met uw handpalmen naar binnen totdat de afdekplaat vastklikt. Controleer alle contactpunten om ervoor te zorgen dat de afdekplaat stevig is bevestigd.

OPMERKING! Als de glasplaat aan de voorkant scheurt of breekt of op een andere manier beschadigd raakt, moet u de plaat onmiddellijk vervangen om lichamelijk letsel te voorkomen. U kunt een nieuwe glasplaat bestellen via uw Bang & Olufsen dealer.

De Beo4 reinigen

Veeg de Beo4-afstandsbediening af met een zachte, pluisvrije doek die u stevig hebt uitgewrongen.

De batterijen van de Beo4 vervangen

Als op de display van de Beo4 BATTERY wordt afgebeeld, is het tijd om de batterijen van de afstandsbediening te vervangen.

De Beo4 gebruikt drie batterijen. Wij adviseren om alleen alkalinebatterijen van 1,5 volt (formaat AAA) te gebruiken. Vervang de batterijen zoals op deze pagina aangegeven. Houd een vinger op de batterijen totdat het deksel weer is aangebracht.

Wacht nadat u de batterijen hebt vervangen ongeveer 10 seconden totdat op de display TV verschijnt. De Beo4-afstandsbediening is dan opnieuw gereed voor gebruik.

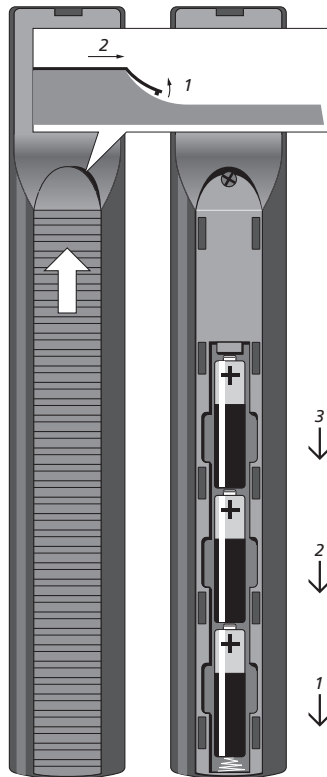

Aansluitingen

Aansluitingen – de televisie in een secundaire ruimte gebruiken, *cd-rom p. 13*
 Aansluitingen in een secundaire ruimte, *cd-rom p. 11*
 Aansluitpaneel, 45
 Antenne- en netstroomaansluiting, 43
 Audiosysteem – aansluiten op de televisie, *cd-rom p. 9*
 AV-ingangspaneel, 44
 BeoCord V 8000 videorecorder, *cd-rom p. 6*
 Decoder, *cd-rom p. 3*
 DVD 1, *cd-rom p. 5*
 Extra videoapparatuur aanmelden, *cd-rom p. 7*
 Items in het menu CONNECTIONS, *cd-rom p. 30*
 Koptelefoon, 45
 Luidsprekers, *cd-rom p. 16*
 Paneel met luidsprekeraansluitingen en digitale ingangen, 44
 Set-top box, *cd-rom p. 4*

Aansluitpanelen

Aansluitpaneel, 45
 AV-ingangspaneel, 44
 Paneel met luidsprekeraansluitingen en digitale ingangen, 44

Afstemmen

Automatisch tv-zenders programmeren – de televisie instellen voor het eerste gebruik, 28
 Geprogrammeerde zenders aanpassen, 33
 Geprogrammeerde zenders een naam geven, 31
 Geprogrammeerde zenders verplaatsen, 30
 Geprogrammeerde zenders wissen, 32
 Items in het extra menu TV MANUAL TUNING, *cd-rom p. 27*
 Items in het menu ADD PROGRAMS, *cd-rom p. 26*
 Items in het menu AUTO TUNING, *cd-rom p. 27*
 Items in het menu TV MANUAL TUNING, *cd-rom p. 27*
 Nieuwe tv-zenders toevoegen, 35
 Zenders opnieuw automatisch afstemmen, 34

Beeld

Beeldformaat aanpassen, 11
 Helderheid, kleur en contrast aanpassen, 38
 Items in het menu PICTURE, *cd-rom p. 31*

Beo4-afstandsbediening

Batterijen van de Beo4 vervangen, 47
 Beo4 aanpassen, *cd-rom p. 23*
 Beo4 reinigen, 47
 Kennismaking met de BeoVision 3 en de Beo4, 4

BeoLink

Aansluitingen – de televisie in een secundaire ruimte gebruiken, *cd-rom p. 13*
 Aansluitingen in een secundaire ruimte, *cd-rom p. 11*
 Bediening in een secundaire ruimte, *cd-rom p. 14*
 Geluid en beeld doorgeven via BeoLink, *cd-rom p. 11*
 Ingang Master Link, 44
 Items in het menu LINK FREQUENCY, *cd-rom p. 28*
 Items in het menu MODULATOR SETUP, *cd-rom p. 28*
 Opties instellen – de televisie in een secundaire ruimte gebruiken, *cd-rom p. 13*
 Systeemmodulator, *cd-rom p. 12*
 Televisie in een secundaire ruimte gebruiken, *cd-rom p. 13*
 Verbindingsfrequentie, *cd-rom p. 12*

Camcorder

Camcorderaansluiting – aansluitpaneel, 45
 Camcorderopnamen op de televisie bekijken, 45
 Kopiëren van een camcorder, 45

Contact

Contact opnemen met Bang & Olufsen, 50

Decoder

AV-ingangspaneel, 44
 Decoder aansluiten, *cd-rom p. 3*

Displays en menu's

Informatie in de display en menu's, 5
 Schermmenu's, *cd-rom p. 25*

Geluid

Balans, lage tonen, hoge tonen en geluidssterkte wijzigen, 39
 Geluid aanpassen of uitschakelen, 10
 Geluidstype of taal wijzigen, 10
 Luidsprekerbalans of -combinatie wijzigen, 11
 Luidsprekeropstelling – surround sound, *cd-rom p. 16–22*
 Items in het menu SOUND ADJUSTMENT, *cd-rom p. 30*
 Items in het menu SOUND SYSTEM, *cd-rom p. 33*
 Items in het menu SPEAKER DISTANCE, *cd-rom p. 32*
 Items in het menu SPEAKER LEVEL, *cd-rom p. 32*
 Items in het menu SPEAKER TYPE, *cd-rom p. 32*

Groepen

Groepen maken, 14
 Items in het menu PROGRAM GROUPS, *cd-rom p. 26*
 Zenders selecteren binnen een groep, 14
 Zenders verplaatsen binnen een groep, 15

Hoofdtelefoon

Aansluitingen maken met het aansluitpaneel, 45

Klok

Items in het menu CLOCK, *cd-rom p. 31*
 Tijd en datum instellen, 37

Luidsprekers

Externe luidsprekers plaatsen, *cd-rom p. 16*
 Geluid aanpassen, *cd-rom p. 20*
 Geluidsniveau afstemmen, *cd-rom p. 19*
 Luidsprekerbalans of -combinatie wijzigen, 11
 Luidsprekercombinatie selecteren, *cd-rom p. 21*
 Luidsprekeropstelling – surround sound, *cd-rom p. 16*
 Luidsprekers aansluiten, *cd-rom p. 17*

Luidsprekers positioneren, *cd-rom p. 18*
 Naam van het actieve geluidssysteem afbeelden, *cd-rom p. 22*
 Paneel met luidsprekeraansluitingen en digitale ingangen, *44*

Master Link

Audiosysteem aansluiten en bedienen, *cd-rom p. 9*
 AV-ingangspaneel, *44*
 Geluid en beeld doorgeven via BeoLink, *cd-rom p. 11*
 Televisie in een secundaire ruimte gebruiken, *cd-rom p. 13*

Onderhoud

Batterijen van de Beo4 vervangen, *47*
 Beo4 reinigen, *47*
 Contrastscherm, *46*
 Oppervlak van de kast reinigen, *46*
 Televisie installeren, *42*

Ondertiteling

Ondertiteling via teletekst, *12*

Pincode

Als u uw pincode vergeten bent, *21*
 Pincode gebruiken, *21*
 Pincode wijzigen of wissen, *20*
 Pincodesysteem activeren, *20*

Plaatsing

Televisie installeren, *42*

Set-top box

Eigen menu van de set-top box gebruiken, *23*
 Set-top box aansluiten, *cd-rom p. 3*
 Set-top Box Controller-menu, *22*
 Set-top box in een secundaire ruimte gebruiken, *23*
 Universele bediening van de Beo4, *23*

Stand van de televisie

Items in het menu STAND POSITIONS, *cd-rom p. 30*
 Standaardposities voor de televisie instellen, *36*
 Televisie draaien, *9*

Standaard

Items in het menu STAND POSITIONS, *cd-rom p. 30*
 Middenpositie bepalen – instellen voor het eerste gebruik, *29*
 Standaardposities voor de televisie instellen, *36*
 Televisie draaien, *9*

Taal

Geluidstype of taal wijzigen, *10*
 Instellen voor eerste gebruik – menutaal kiezen, *28*
 Items in het menu MENU LANGUAGE, *cd-rom p. 31*
 Menutaal kiezen, *40*

Teletekst

Basisfuncties teletekst, *12*
 Dagelijks gebruik van MEMO-pagina's, *13*
 Favoriete pagina's opslaan, *13*
 Programma's opnemen via teletekst, *24*

Timer

Afspelen en standby zetten met de timer, *18*
 Programma's opnemen via teletekst, *24*
 Televisie automatisch aan- of uitzetten, *18*
 Tijd en datum instellen, *37*
 Timerinstellingen bekijken, bewerken of wissen, *19*

Tv-zenders

Automatisch tv-zenders programmeren – de televisie instellen voor het eerste gebruik, *28*
 Geprogrammeerde zenders aanpassen, *33*
 Geprogrammeerde zenders een naam geven, *31*
 Geprogrammeerde zenders verplaatsen, *30*
 Geprogrammeerde zenders wissen, *32*
 Items in het extra menu TV MANUAL TUNING, *cd-rom p. 27*
 Items in het menu ADD PROGRAMS, *cd-rom p. 26*
 Items in het menu AUTO TUNING, *cd-rom p. 27*
 Items in het menu EDIT PROGRAMS, *cd-rom p. 26*
 Items in het menu PROGRAM GROUPS, *cd-rom p. 26*
 Items in het menu TV MANUAL TUNING, *cd-rom p. 27*
 Lijst met tv-zenders oproepen, *8*
 Nieuwe tv-zenders toevoegen, *35*
 Tv-zender kiezen, *8*
 Zenders opnieuw automatisch afstemmen, *34*

Videorecorder – BeoCord V 8000

Als u over een BeoCord V 8000 beschikt..., *24*
 Geprogrammeerde opnamen controleren, *25*
 Opnemen via het schermmenu, *25*
 Programma's opnemen via teletekst, *24*
 Videoband afspelen of doorzoeken, *24*

Ter informatie...

Gefabriceerd onder licentie van Dolby Laboratories. Vertrouwelijke en nog ongepubliceerde werken. Copyright 1992-1997. Alle rechten voorbehouden.

DOLBY, DOLBY DIGITAL, PRO LOGIC en het dubbel-D-symbool zijn handelsmerken van Dolby Laboratories Licensing Corporation.

DTS en DTS Digital Surround zijn geregistreerde handelsmerken van Digital Theater Systems, Inc.

Bij het ontwerpen en ontwikkelen van de producten van Bang & Olufsen wordt zeer veel aandacht besteed aan uw behoeften als gebruiker. Wij streven ernaar de bediening van onze producten zo eenvoudig en comfortabel mogelijk te maken.

Daarom hopen wij dat u even de tijd wilt nemen om ons te vertellen wat uw ervaringen zijn met dit product van Bang & Olufsen. Alles wat u van belang acht, positief of negatief, kan ons helpen om onze producten nog verder te verbeteren.

Wij danken u bij voorbaat!

Schrijf naar: Bang & Olufsen a/s
Customer Service
dept. 7210
Peter Bangsvej 15
DK-7600 Struer

of stuur een fax:
Bang & Olufsen
Customer Service
+45 97 85 39 11 (fax)

of e-mail: beoinfo1@bang-olufsen.dk

Bezoek onze website op...
www.bang-olufsen.com



Technische gegevens, functies en het gebruik van deze functies kunnen zonder voorafgaande kennisgeving worden gewijzigd.

CE Dit product voldoet aan de voorwaarden die worden vermeld in de EU-richtlijnen 89/336 en 73/23.

3508702 0309 Printed in Denmark by Bogtrykergården a-s, Struer

